

UŽIVATELSKÝ MANUÁL – NÁVOD K OBSLUZE

CAS

ELEKTRONICKÁ OBCHODNÍ VÁHA S VÝPOČTEM CENY
A TISKEM ÚČTENKY

řady **CT100**

M

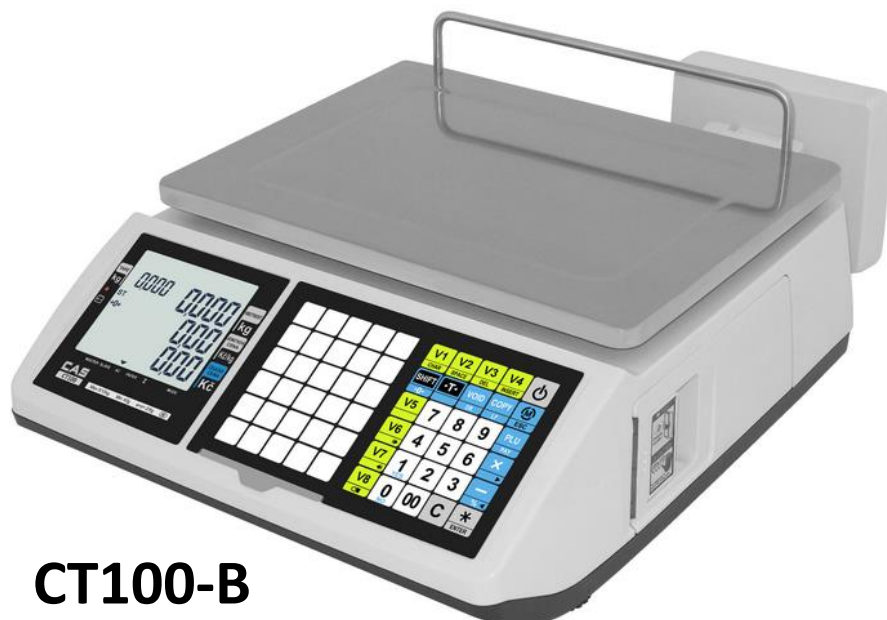

CT100-B



CT100-P

Dovozce do ČR:

ZEMAN Váhy s.r.o.

Vranovská 699/33, 61400 Brno

IČ 01804758



Tento soubor je chráněn autorskými právy
dovozce, společnosti ZEMAN Váhy s.r.o.

Jeho kopírování a komerční distribuce je
možná pouze se souhlasem autora

ZEMAN
VAHY

1. ÚVOD, ZÁKLADNÍ POKYNY K POUŽÍVÁNÍ VÁHY

Pokud chcete, aby Vám Vaše váha sloužila spolehlivě a k Vaší spokojenosti, prostudujte prosím tento návod a řiďte se jeho pokyny. V případě jakékoliv poruchy volejte autorizovaný servis dle doporučení Vašeho prodejce nebo dovozce, jehož stránky najdete na internetové adrese www.zeman-vahy.cz

Váhu je třeba umístit na rovný a pevný povrch. Pomocí stavitelných nožek v rozích váhy ustavte váhu do vodorovné polohy – podle libely v levém předním rohu váhy. Doporučuje se zapnout váhu alespoň 30 minut před použitím pro důkladnou temperaci váhy.



Při provozu váhy je nutno eliminovat veškeré zdroje statického elektrického náboje. Ten může mít za následek zkreslování naměřených údajů a rovněž může váhu nenávratně zničit.

Váhu je nutno provozovat mimo síť vysokonapěťových kabelů, elektromotorů, vysílačů a dalších zařízení, která mohou vytvářet silné elektromagnetické pole.

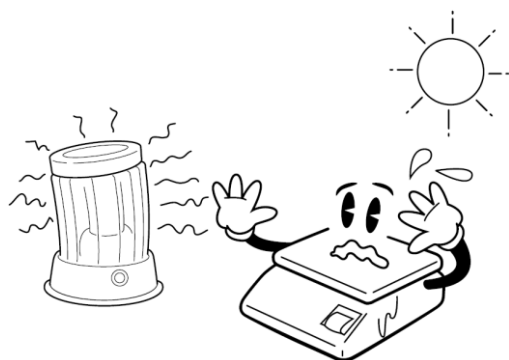

Nevystavujte váhu náhlým změnám teplot ani dlouhodobému přímému působení slunce nebo jiných zdrojů intenzivního tepelného záření.

Váha není určena do mokrého nebo chemicky agresivního prostředí. Čištění váhy, zejména klávesnice a displeje, provádějte pouze vlhkým hadrem bez použití agresivních chemických čisticích prostředků – ty mohou naleptat a zničit klávesnici nebo jiné plastové části váhy.

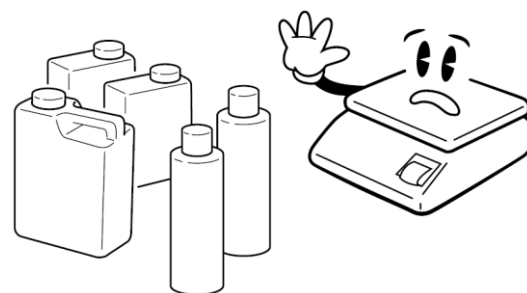

Nevystavujte váhu intenzivnímu proudění vzduchu (například z ventilátoru) ani vibracím – znemožňuje to ustálení váhy a tím dochází ke snížení přesnosti.

Nevystavujte váhu mechanickým rázům – mohlo by dojít k poškození tenzometrického snímače zatížení. Mějte na paměti, že váha je měřidlo a podle toho je třeba s ní zacházet.



Nepřetěžujte vaši váhu výrazně nad její deklarovanou maximální váživost. Mohlo by dojít ke zničení snímače zatížení ve váze

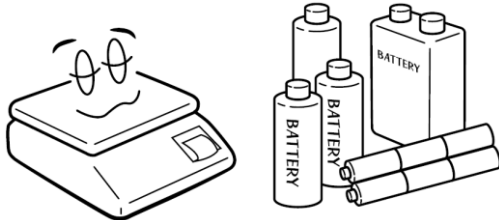
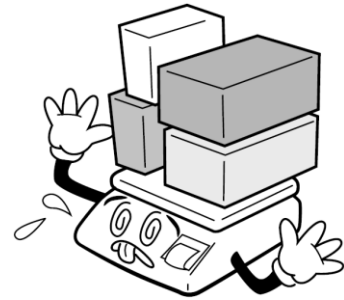

Není-li váha delší dobu používána, vyjměte z ní baterie. Mohlo by dojít k jejich poškození a tím k poškození váhy.

V případě jakékoliv poruchy nebo technického problému volejte autorizovaný servis dle doporučení Vašeho prodejce nebo dovozce. Ve vlastním zájmu se vyhněte jakýmkoliv zásahům do váhy od nepovolané osoby.



2. INSTALACE VÁHY A PŘÍPRAVA K PROVOZU

2.1. PŘIPEVNĚNÍ ZÁKAZNICKÉHO DISPLEJE U MODELU „P“ S DISPLEJEM NA NOŽCE

U modelu s displejem na nožce je třeba ještě před postavením váhy na vážící plochu nebo pult (podle pravidel uvedených v kapitole 1.) přišroubovat nožku displeje k vlastní váze – tak, jak to znázorňuje níže uvedený obrázek. Čtyři samořezné šroubky jsou u váhy přiloženy v igelitovém sáčku.

Při montáži displeje je třeba dbát zvýšené opatrnosti, protože se může prodřít a zkratovat kabel, vedoucí k vlastnímu displeji. Z tohoto důvodu se doporučuje, aby montáž displeje provedl servisní technik autorizované firmy.

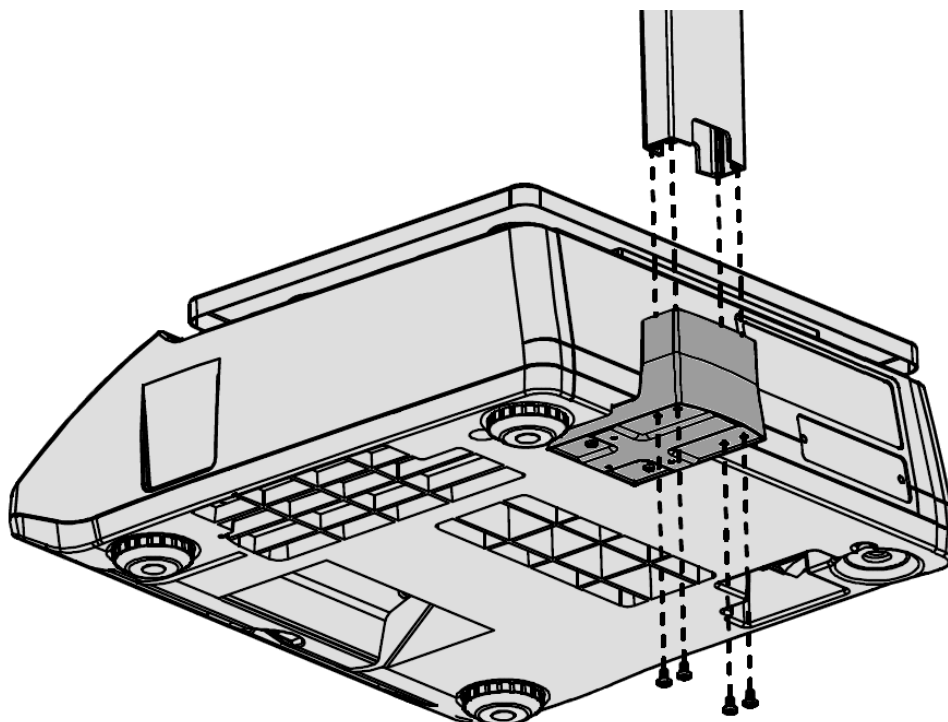

2.2. NAPÁJENÍ VÁHY, DOBÍJENÍ AKUMULÁTORU

Váha je standardně napájena síťovým napětím AC230V a pro napájení mimo zdroj elektrické energie je vybavena bezúdržbovým akumulátorem 12/7Ah.

Akumulátor je umístěn pod víčkem pod vážicí miskou z horní strany váhy – viz obrázek níže.



Na spodní straně váhy je zdířka pro připojení napájecího napětí (flexošňůry), pojistka a hlavní vypínač.

Pojistku lze měnit pouze při odpojené šňůře napájecího napětí!

Hlavní vypínač vypněte vždy, pokud bude váha delší dobu mimo provoz (1 den a více).

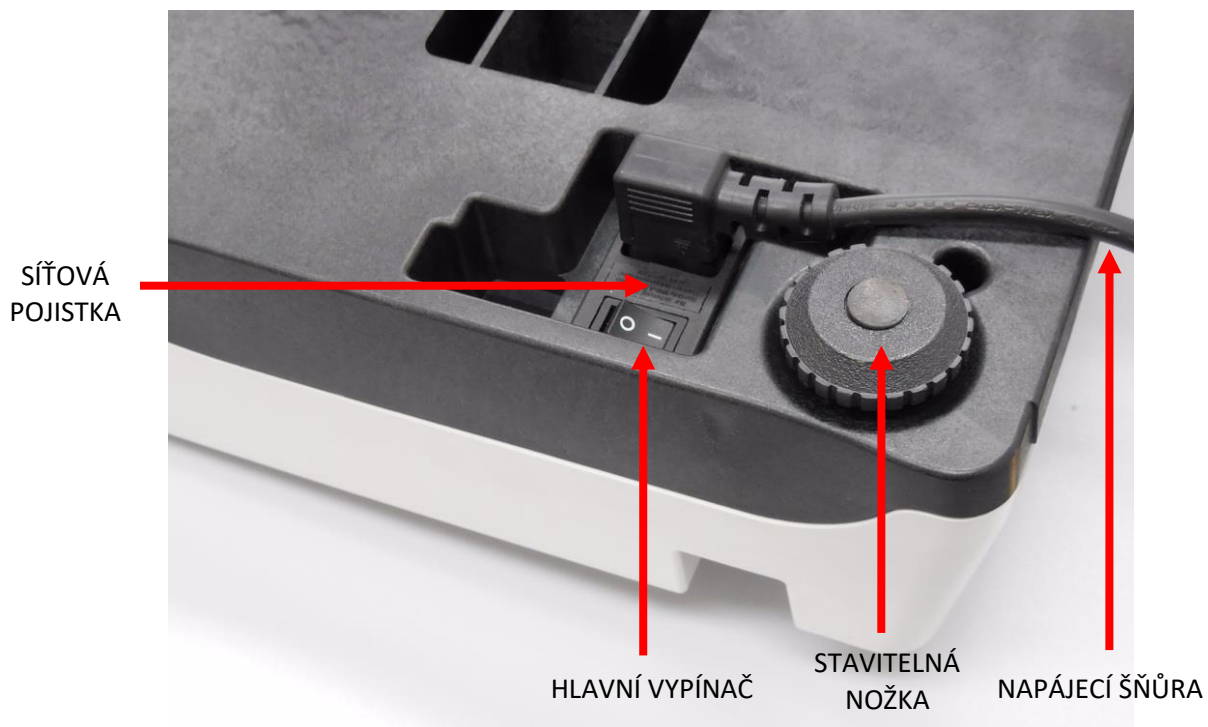

2.3. ZAVEDENÍ PÁSKY DO TISKÁRNY

Po odklopení krytu tiskárny můžete vložit kotouček pásky do tiskárny. Pro správnou funkci musí být při provozu kryt tiskárny zaklapnutý. Kotouček musí být v tiskárně vložen dle následujícího obrázku:



Ve váze se používá pro tisk termopáska šíře 57mm s vnější termocitlivou vrstvou v maximálním návinu kotoučku 60mm. Termotiskárna nevyžaduje doplňování žádného barvicího média ani zvláštní údržbu.

Účtenka se trhá při pohledu ze strany obsluhy vždy směrem dozadu a shora dolů:

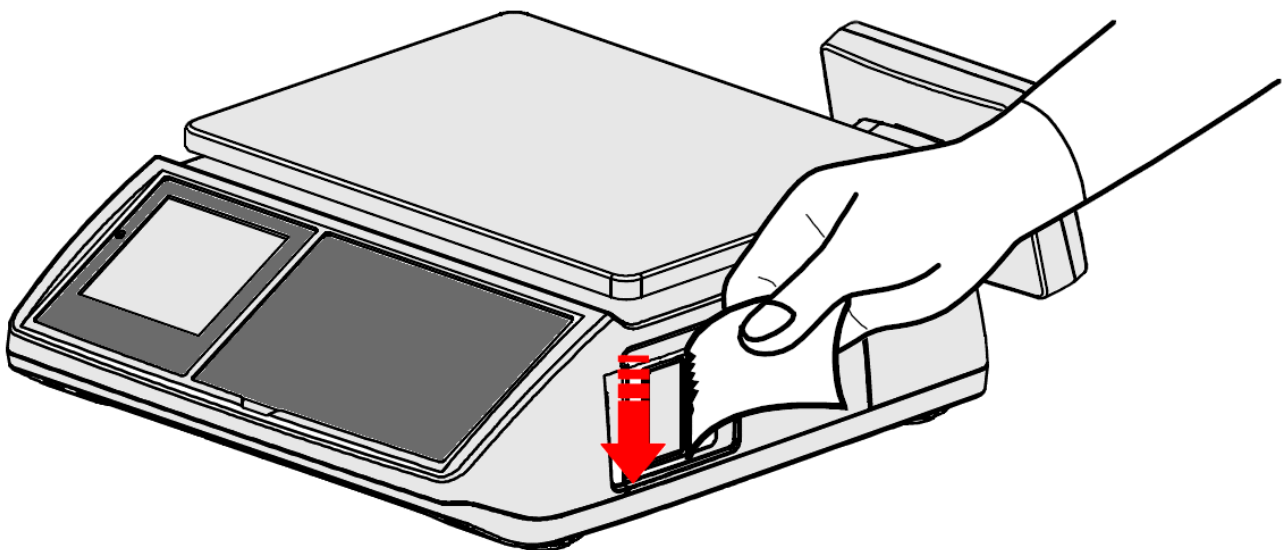

3. POPIS VÁHY, JEJÍCH ČÁSTÍ A FUNKCÍ

3.1. CELKOVÝ POPIS VÁHY

model CT100-B

(operátorský i zákaznický displej je na těle váhy)

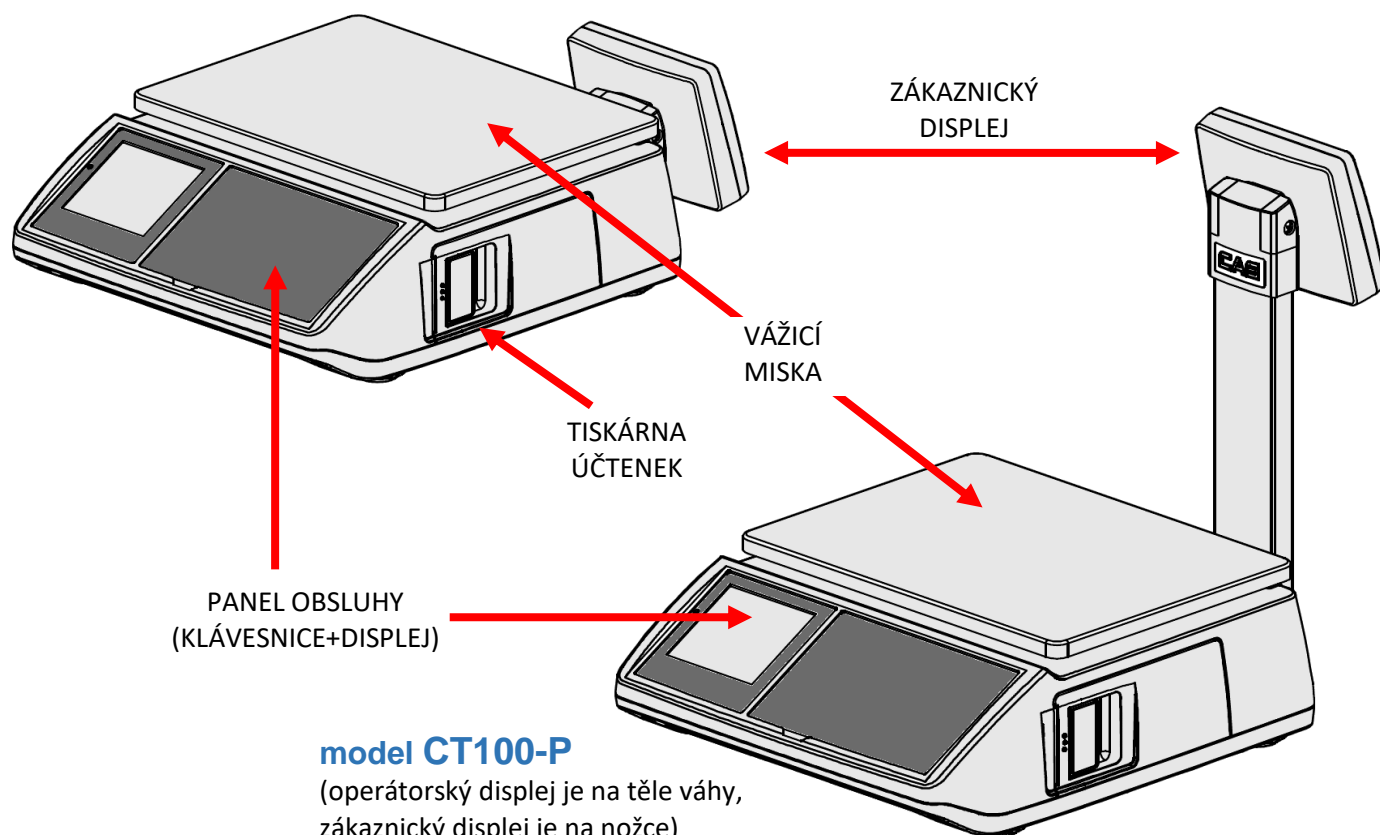

3.2. TLAČÍTKA NA KLÁVESNICI A JEJICH FUNKCE

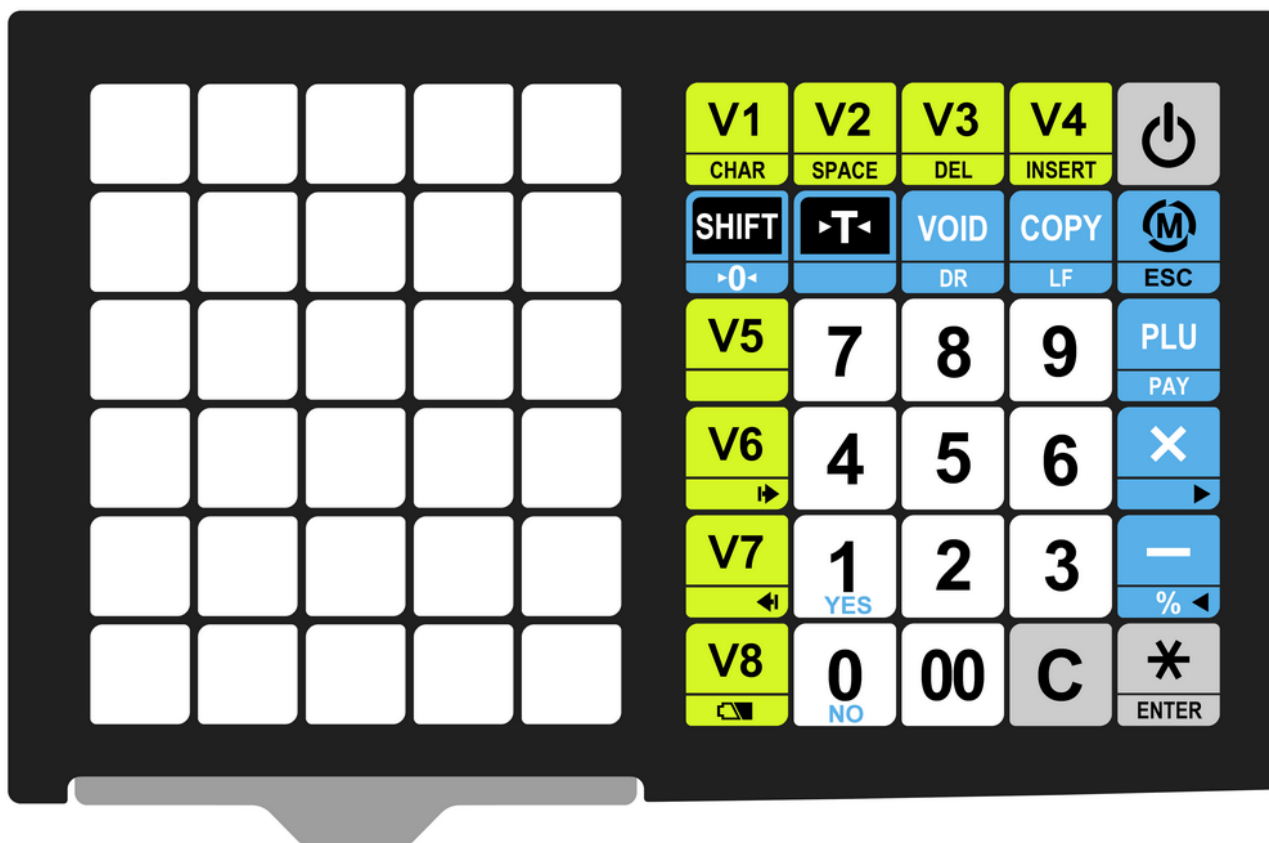

Význam a funkce jednotlivých tlačítek:



Zapnutí nebo vypnutí váhy (nedochází ke galvanickému odpojení váhy od síťového napětí)
Aktivace podsvícení displeje přidržením tlačítka při zapnuté váze



Odečtení hmotnosti obalu nebo misky („tárování“ váhy)



Volba druhé funkce jednotlivých funkčních tlačítek
Dvojklik – Ustavení nulového bodu na počátku vážení, nesvítili-li symbol vynulování váhy



Numerické klávesy pro zadávání jednotkové ceny, kódů PLU, nebo programování váhy



Dvojnula jako doplněk numerické klávesnice (pouze urychluje zadávání dvou nul po sobě)



Vymazání nesprávně zadaných hodnot na displeji



Výtisk účtenky
ENTER – Skok o úroveň níže v menu v režimu programování váhy



Storno poslední transakce (namarkované položky)
DR –



Výtisk kopie poslední účtenky
LF – Rychlý výběr PLU položky v režimu programování váhy



MODE – vstup do programovacího režimu
ESC – Návrat o úroveň výše v menu v režimu programování váhy



Vyvolání předvolené položky PLU
PAY – Výběr platby kartou před ukončením nákupu



Násobení při zadání většího počtu nevážených položek
Skok na další položku v menu v režimu programování váhy



Zadání mínusové položky
Provedení slevy před ukončením nákupu / Skok na předchozí položku v menu v rež. programování



Přihlášení (volba) obsluhy č.1
CHAR – Zadávání ASCII kódů pro alfanumerické znaky při psaní textu v režimu programování



Přihlášení (volba) obsluhy č.2
SPACE – Zadání mezery při psaní textu v režimu programování



Přihlášení (volba) obsluhy č.3
DEL – Mazání znaků při psaní textu v režimu programování



Přihlášení (volba) obsluhy č.4
INSERT – Vkládání znaků při psaní textu v režimu programování



Přihlášení (volba) obsluhy č.5



Přihlášení (volba) obsluhy č.6
Listování v položkách nákupu při nákupu / volba skupiny PLU v režimu programování



Přihlášení (volba) obsluhy č.7
Listování v položkách nákupu při nákupu / volba skupiny PLU v režimu programování



Přihlášení (volba) obsluhy č.8
Zobrazení stavu nabití akumulátoru

Kombinace



+



Otevření peněžní zásuvky bez markování (nákupu)

Kombinace



+



Posuv pásky v tiskárně

3.3. SYMBOLY NA DISPLEJI A JEJICH VÝZNAM

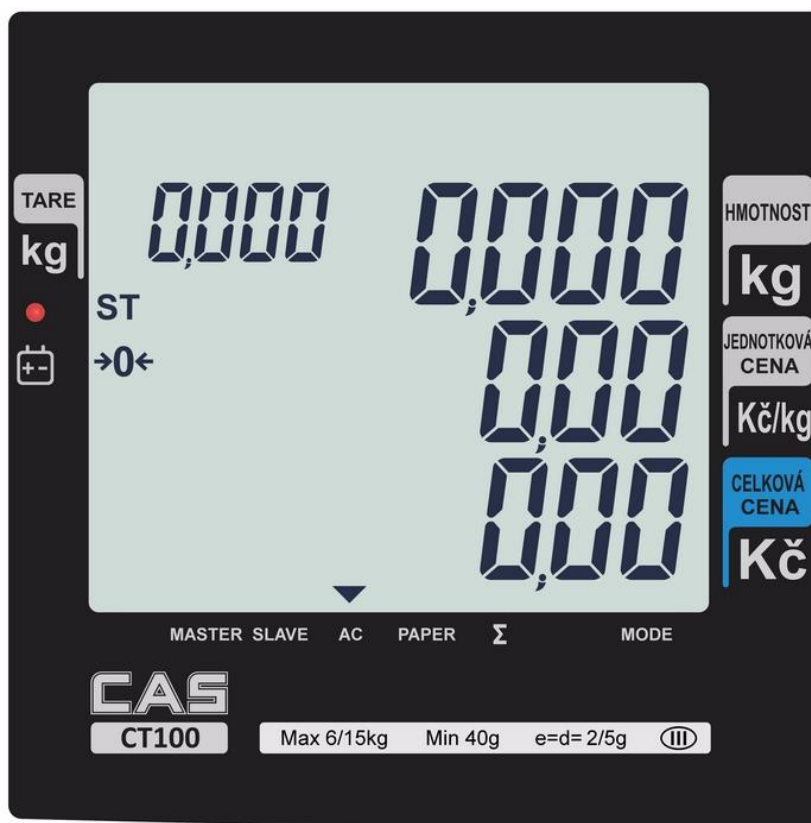
**MASTER**

Váha je připojena v síti jako Master

SLAVE

Váha je připojena v síti jako Slave

AC

Váha je připojena do elektrické sítě a akumulátor se dobíjí

PAPER

Nastal nějaký problém s kotoučkem papíru v tiskárně

Σ

Je aktivován režim součtové paměti

MODE

Váha je v režimu programování a nastavení



Je použito tlačítko SHIFT (volba druhé funkce některého funkčního tlačítka)

►0◄

Odlehčená (prázdňá) váha je skutečně na nule (má nulové zatížení)

ST

Váha je v ustáleném stavu (STABLE)

NET

Použití táry (odečtení obalu) je aktivováno



Akumulátor ve váze je vybitý na 20% a méně jeho plné kapacity

DISC

Je poskytnuta sleva

NEG

Záporná transakce

FIX



Fixovaná cena

4. VLASTNÍ PROVOZ A OBSLUHA VÁHY

4.1. PRVNÍ SPUŠTĚNÍ VÁHY A POUŽITÍ FUNKCE ZERO

Zajistěte, aby byla vážicí miska prázdná a zapněte váhu síťovým vypínačem zesponu v levém spodním rohu váhy (poblíže místa připojení síťové šňůry do váhy). Pak váhu zapněte stiskem tlačítka 

Po proběhnutí úvodního testu displeje (odpočítávání) na všech displejích naskočí nulové údaje.

Není-li displej celkové hmotnosti vynulovaný (nesvítí symbol  vlevo na displeji), stiskněte dvakrát po sobě tlačítko . Toto je funkce **ZERO**, která je aktivní v rozsahu $\pm 2\%$ maximální váživosti vaší váhy.

Následně se váha (hmotnost) vynuluje.

Správný stav je indikován symbolem  na levé straně operátorského displeje.

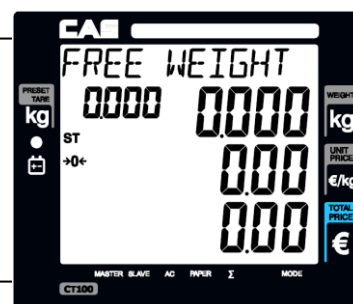

Vypnutí váhy se provede přidržením tlačítka  po dobu alespoň 3 sekundy. (na displeji problikne nápis „POWER OFF“)

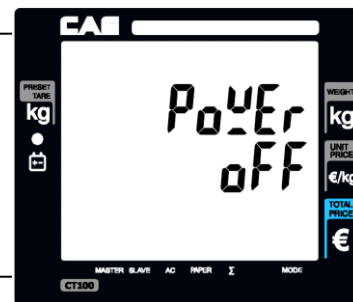

4.2. POVYSUNUTÍ PÁSKY Z TISKÁRNY

Pásku lze povysunout stiskem tlačítek





4.3. POUŽITÍ PODSVÍCENÍ DISPLEJE

Pokud je váha napájena z baterií (není připojena do elektrické sítě), podsvícení displeje automaticky zhasne po 1 minutě od posledního použití váhy. Následně se aktivuje podsvícení automaticky jakýmkoliv zásahem.

Krátkým stiskem tlačítka  při zapnuté váze můžete rovněž aktivovat nebo naopak zrušit podsvícení LCD displeje.

4.4. TEST TISKÁRNY



Po zapnutí váhy tlačítkem  v průběhu testu (odpočítávání) na displeji stiskněte tlačítko 

Z tiskárny vyjede testovací účtenka

4.5. OTVÍRÁNÍ ŠUPLÍKU NA PENÍZE

Při běžném provozu váhy je šuplík automaticky otevřen vždy po ukončení nákupu, současně s výtiskem účtenky.

Šuplík se otvírá i v případě, že je váha napájena z akumulátoru a není připojena na elektrickou síť.

Pokud potřebujete otevřít šuplík mimo nákup, stiskněte současně tlačítka  a .

Délku impulsu otvírání šuplíku lze nastavit v uživatelském nastavení – viz. kapitola 5.7.)

4.6. ZÁKLADNÍ VÁŽENÍ – ZJIŠTĚNÍ HMOTNOSTI BEZ VÝPOČTU CENY

Pro pouhé zjištění hmotnosti položte vážené zboží na váhu a na displeji hmotnosti (druhý řádek displeje) můžete číst údaj o jeho hmotnosti vyčíslený v **kilogramech**.

4.7. VÁŽENÍ S POUŽITÍM TÁRY

Chcete-li použít nějaký obal nebo misku, položte ji na váhu a stiskněte tlačítko 

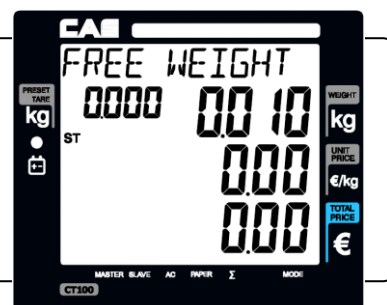
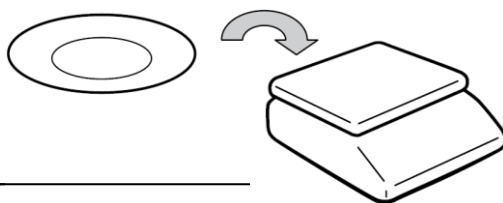

Displej hmotnosti se vynuluje.

Použití táry je indikováno symbolem **NET** na levé straně displeje.



V případě sejmutí táry displej ukáže její hmotnost se záporným znaménkem.

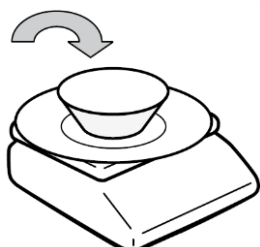
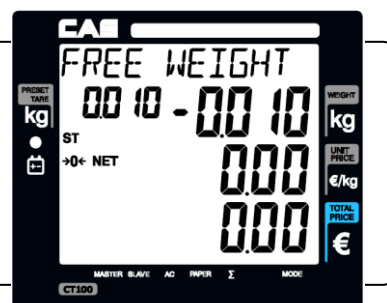
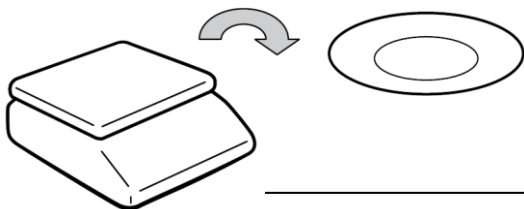

Vložte do misky vážené zboží a položte na váhu. Váha ukáže čistou (netto) hmotnost váženého zboží.



Po zvážení sejměte vážené zboží i s tárou – displej opět ukáže zápornou hmotnost táry.

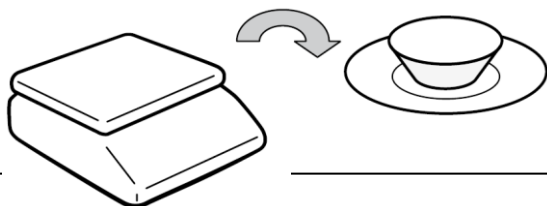

Zrušení táry poté dosáhnete opětovným zmáčknutím tlačítka . Displej hmotnosti se opět vynuluje.





Poznámka:

Použití funkcí **ZERO** a **TARE** je vázáno na ustálený stav váhy.

4.8. PRODEJ A PŘÍČÍTÁNÍ POLOŽEK DO NÁKUPU

Neplatnou položku zobrazenou teprve na displeji lze zrušit (vynulovat) tlačítkem .

Každá položka se do nákupu přičte (namarkuje) potvrzením jedné z obsluh  až .

Na váze může pracovat až 8 obsluh a obsluhovat 8 zákazníků současně (viz kapitola 4.13.)

Mezisosčet se vyvolá kliknutím na danou obsluhu



až

Nákup (celá transakce) se ukončí po vyvolání mezosoučtu tlačítkem .

Předtím je možno z numerické klávesnice zadat placenou částku a váha vypočte a zobrazí vratnou částku.

Pro zadání většího počtu stejných nevážených položek se použije tlačítko .

4.9. PRODEJ VÁŽENÉ POLOŽKY S VOLNOU MANUÁLNĚ ZADANOU CENOU

Vložte zboží na váhu (můžete použít táru viz. odstavec 4.7.) a z numerické klávesnice zadejte jednotkovou cenu v **Kč** (cenu za 1kg daného zboží).

Pokud je zboží na váze, spodní displej ukazuje jeho aktuální hmotnost a horní displej automaticky ukazuje celkovou cenu vypočtenou jako součin aktuální hmotnosti a zadané jednotkové ceny.

Je libovolné, zda zadáte dříve cenu, nebo zboží položíte na váhu.

Jednotkovou cenu je třeba zadávat včetně míst za desetinnou čárkou (haléřů). Pokud je jednotková cena v celých korunách (bez haléřů), zadává se na posledním místě za desetinnou čárkou „0“.



Oba cenové displeje se vynulují automaticky po sejmutí zboží z váhy.

4.10. PRODEJ VÁŽENÉ POLOŽKY S PŘEDVOLBOU PLU

Vaše váha může mít až 1799 předvolených položek (PLU). Zadání a naprogramování PLU je popsáno v kapitole 5.1.

Každá položka může být nastavena jako vážená nebo nevážená, může mít předvolený název, jednotkovou cenu, sortimentní skupinu (DEP), sazbu DPH a tisk čárového kódu.

Vložte zboží na váhu (můžete použít táru viz. odstavec 4.7.). Z numerické klávesnice zadejte číslo položky a potvrďte tlačítkem



Můžete také využít některou z 30 předvoleb tzv. přímých položek PLU – pak stačí pouze stisknout tlačítko jedné z těchto předvoleb v levé části klávesnice.

Pokud je zboží na váze, spodní displej ukazuje jeho aktuální hmotnost a horní displej automaticky ukazuje celkovou cenu vypočtenou jako součin aktuální hmotnosti a zadané jednotkové ceny.

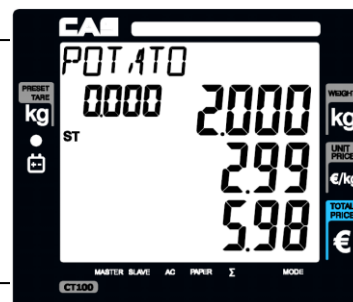

Všechny cenové údaje se vynulují automaticky po sejmutí zboží z váhy.

Poznámka:

Pokud je z paměti vyvolána položka s nastavenou fixní cenou, není možno jednotkovou cenu z numerické klávesnice manuálně změnit; v případě nastavení položky s cenou nefixní je možno cenu manuálně změnit.

4.11. PRODEJ NEVÁŽENÉ POLOŽKY S VOLNOU MANUÁLNĚ ZADANOU CENOU

Ponechte prázdnou vážicí misku a z numerické klávesnice zadejte cenu za 1ks prodáváného zboží.

Potvrďte zadanou kusovou cenu zadání nevážené položky tlačítkem



Displej ukáže na spodním řádku počet (množství) kusů – zpočátku 1.

Pak stiskněte například



pro prodej přes obsluhu 1.

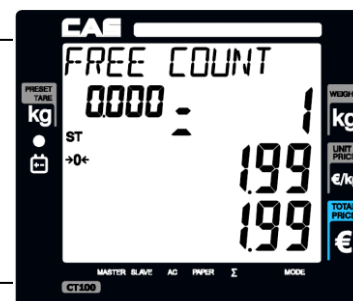

Všechny údaje na displeji se opět vynulují

Můžete nákup ukončit nebo pokračovat v markování



Pokud je prodaných položek za stejnou cenu prodáno více, po stisku

tlačítka  zadejte z numerické klávesnice množství (jinak se jedná automaticky o 1ks). Pak stiskněte opět



pro prodej přes obsluhu 1.

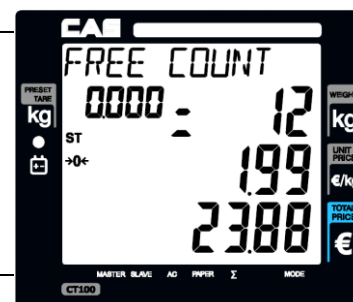

Můžete dále pokračovat v nákupu nebo nákup ukončit.

Každou položku lze kdykoliv před potvrzením obsluhy (přičtením do nákupu) zrušit stiskem tlačítka



4.12. PRODEJ NEVÁŽENÉ POLOŽKY S PŘEDVOLBOU PLU

Ponechte prázdnou vážicí miskou.

Z numerické klávesnice zadejte číslo položky a potvrďte tlačítkem



Nebo zvolte jednu z 30 předvoleb tzv. přímých položek PLU v levé části klávesnice

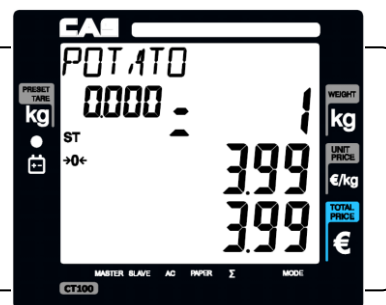

Pokud chcete cenu položky manuálně změnit, stiskněte tlačítko

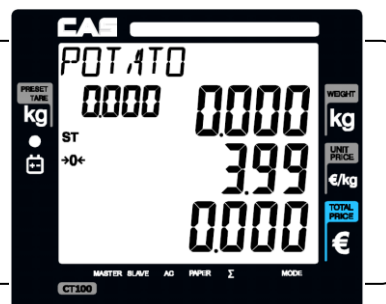

Zadejte požadovanou cenu dané položky z numerické klávesnice a potvrďte tlačítkem



Zadejte z numerické klávesnice množství (jinak se jedná automaticky o 1ks).

Pak stiskněte



pro prodej přes obsluhu 1.

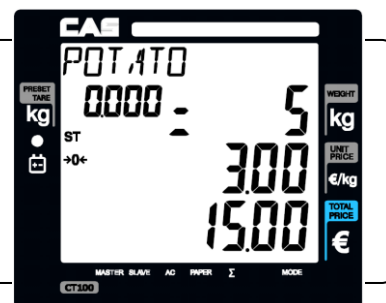

Můžete dále pokračovat v nákupu nebo nákup ukončit.

Každou položku lze kdykoliv před potvrzením obsluhy (přičtením do nákupu) zrušit stiskem tlačítka



Poznámka:

Pokud je z paměti vyvolána položka s nastavenou fixní cenou, není možno jednotkovou cenu z numerické klávesnice manuálně změnit; v případě nastavení položky s cenou nefixní je možno cenu manuálně změnit.

4.13. REŽIMY PRODEJŮ PŘES OBSLUHY

Jsou tři základní obslužné režimy, ve kterých lze přes váhu prodávat (nastavení obsluh se provádí dle kapitoly 5.9.):

- A. Všechny obsluhy mohou prodávat přes váhu současně a mohou se překrývat – účtenky jsou pak vytištěny jednotlivě po vyvolání součtu kterékoliv z obsluh pro prodej dané obsluhy (nákup daného zákazníka).
- B. V daný okamžik může prodávat pouze jedna obsluha jednomu zákazníkovi – účtenka je pak vytištěna po vyvolání součtu pouze pro tuto obsluhu a její prodej (nákup daného zákazníka)
- C.
 - v daný okamžik může přes váhu prodávat pouze jedna obsluha jednu položku – po namarkování položky je vytištěna účtenka
 - v daný okamžik může přes váhu prodávat pouze jedna obsluha jednu položku – po namarkování položky je vytištěna etiketa formátu 1
 - v daný okamžik může přes váhu prodávat pouze jedna obsluha jednu položku – po namarkování položky je vytištěna etiketa formátu 2

4.13.A Režim prodeje přes všechny obsluhy s překrýváním obsluh

Příklad – prodej následujících položek:

- 2kg PLU č.14, 3,99Kč/1kg, Beef Sirloin (hovězí svíčková) – obsluha č.1
- 3kg PLU č.15, 4,99Kč/1kg, Turkey (krůta) – obsluha č.2
- 3kg PLU č.17, 5,99Kč/1kg, Rib Eye – obsluha č.3
- 3ks PLU č.1, 1,99Kč/1ks, Potato (rajčata), nevážená položka – obsluha č.1
- Všechny položky bez zadání kódu PLU se ukládají v denní uzávěrce pod PLU kód č.0.

Vložte na váhu zboží **a)** a vvvolejte pomocí numerické klávesnice PLU č.14

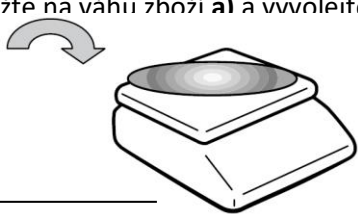

1 4 **PLU**
PAY

Nebo zadejte přímou předvolbu





Potvrďte obsluhu č.1 tlačítkem **V1**
CHAR

Cenové displeje se vynulují.

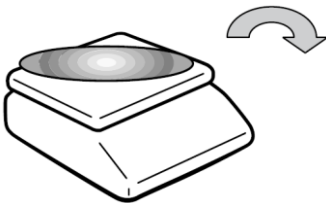

Sejměte zboží z váhy – displeje se vynulují.



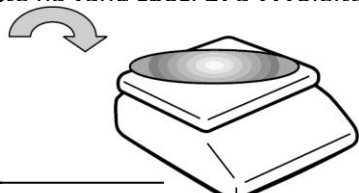

Vložte na váhu zboží **b)** a vvvolejte pomocí numerické klávesnice PLU č.15



1 5 **PLU**
PAY

Nebo zadejte přímou předvolbu



Potvrďte obsluhu č.2 tlačítkem **V2**
SPACE

Cenové displeje se vynulují.



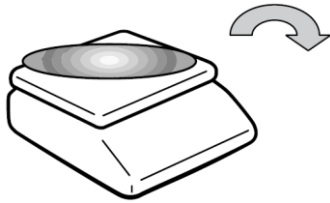

Sejměte zboží z váhy – displej hmotnosti se rovněž vynuluje.

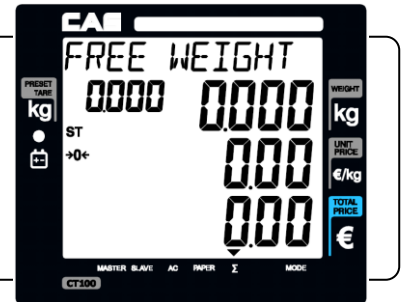

Vložte na váhu zboží **c**) a vyvolejte pomocí numerické klávesnice PLU č.17

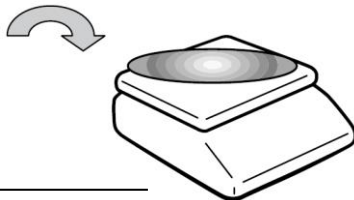

Nebo zadejte přímou předvolbu

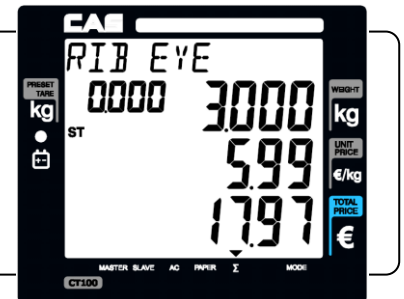

Potvrďte obsluhu č.3 tlačítkem



Cenové displeje se vynulují.

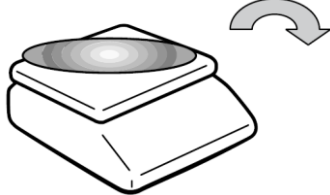
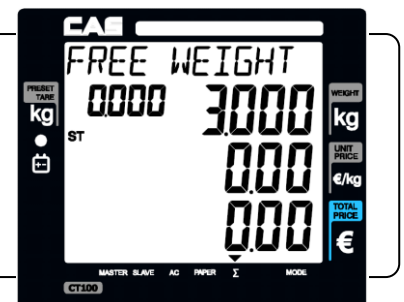

Sejměte zboží z váhy – displej hmotnosti se rovněž vynuluje.

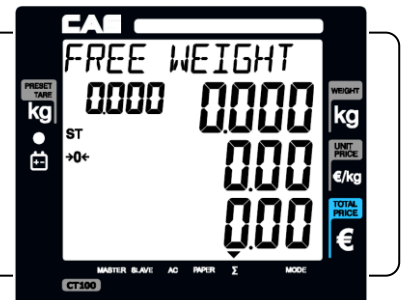

Namarkujte z klávesnice váhy zboží **d**) – vyvolejte pomocí numerické klávesnice PLU č.1

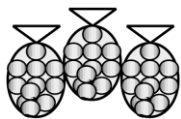

Nebo zadejte přímou předvolbu

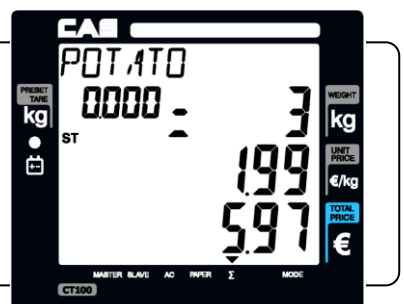

Potvrďte obsluhu č.1 tlačítkem



Všechny displeje se vynulují.

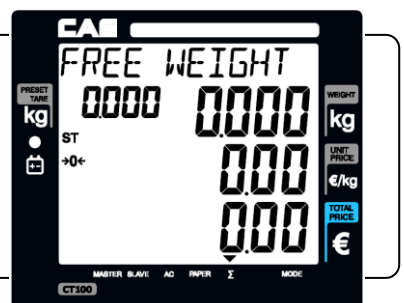

Vyvolejte mezisoučet celé transakce obsluhy 1 tlačítkem



Na displeji se zobrazí: C1 – obsluha č.1
2 – počet položek v nákupu 2
13,95 – celková suma nákupu 13,95Kč

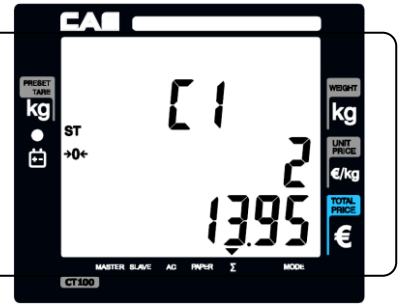

Na obsluhu č.1 byly namarkovány položky a) a d)

Nyní je možno listovat v jednotlivých položkách tlačítkem



Nyní můžete nebo nemusíte zadat placenou částku (bankovku)

Nakonec ukončíte daný nákup (transakci) tlačítkem



Váha vytiskne účtenku pro zvolenou obsluhu a daná obsluha (č.1) se vynuluje

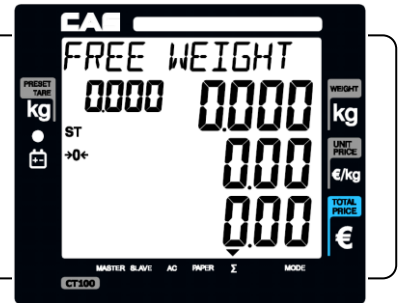

4.12.B Režim prodeje jedné obsluhy

Vložte na váhu zboží – například 2kg váženého zboží Potato (rajčata) mimo předvolbu PLU za jednotkovou cenu 3,99Kč/kg.

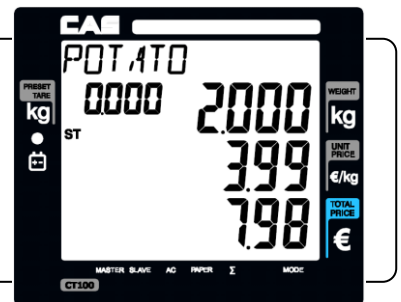
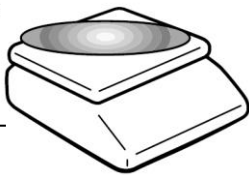

Zvolte obsluhu – například obsluhu č.1

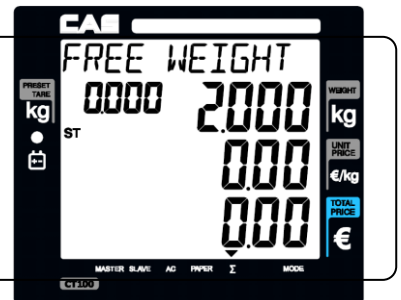

Pokud byste chtěli poslední položku stornovat, stiskněte

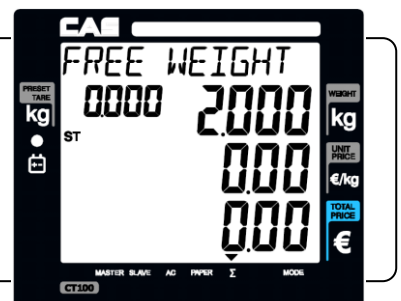

Pro vyvolání mezisoučtu stiskněte tlačítko obsluhy



číslo obsluhy

celkový počet položek v nákupu

celková cena poslední položky

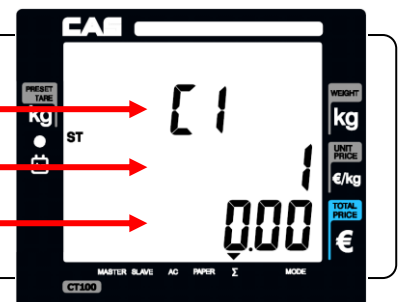

Pro listování v jednotlivých položkách nákupu můžete použít tlačítka

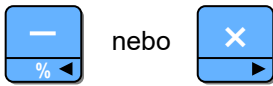

nebo



Případně můžete stornovat některou položku tlačítkem

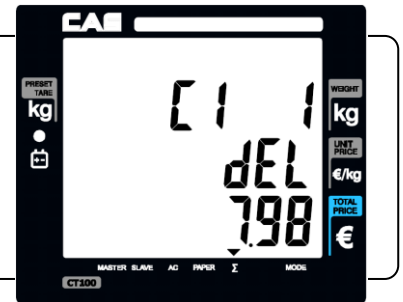

Tlačítkem **C** můžete vynulovat displej a pokračovat v přičítání (markování) dalších položek daného nákupu.

Po dalším stisku tlačítka ***** váha ukončí nákup a vytiskne účtenku.

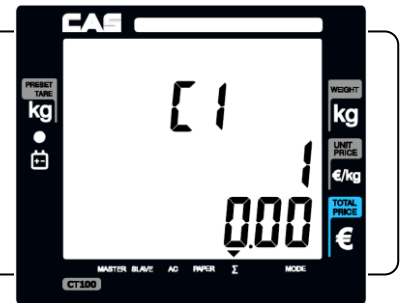

4.12.C Režim prodeje jedné položky jednou obsluhou – s výtiskem účtenky

Vložte na váhu zboží – například 2kg váženého zboží předvolba PLU č.14 za jednotkovou cenu 3,99Kč/kg.

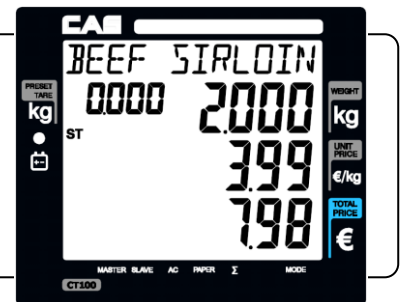
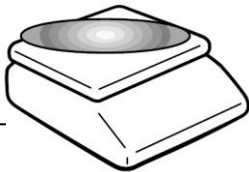

Zvolte obsluhu – například obsluhu č.1



Váha automaticky vytiskne účtenku.

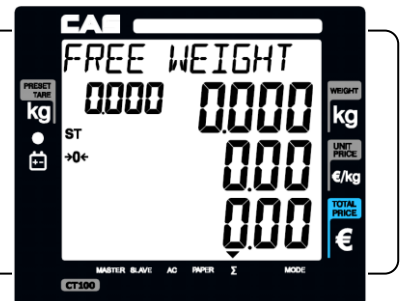

4.12.D Režim prodeje jedné položky jednou obsluhou – s výtiskem etikety formát 1

Vložte na váhu zboží – například 2kg váženého zboží předvolba PLU č.14 za jednotkovou cenu 3.99Kč/kg.

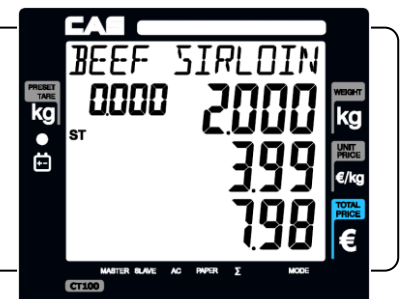
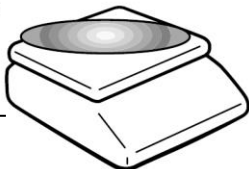

Zvolte obsluhu – například obsluhu č.1



Váha automaticky vytiskne etiketu formátu 1.

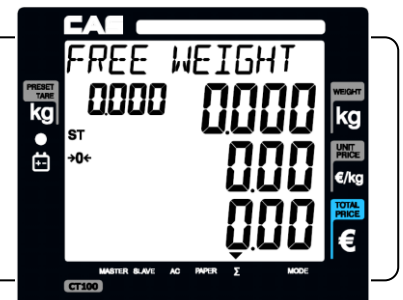

4.12.E Režim prodeje jedné položky jednou obsluhou – s výtiskem etikety formát 2

Vložte na váhu zboží – například 2kg váženého zboží předvolba PLU č.14 za jednotkovou cenu 3,99Kč/kg.

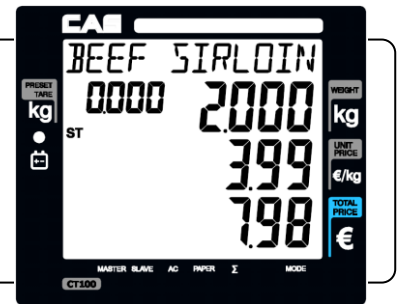
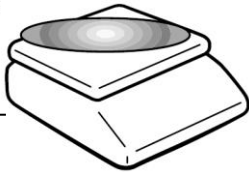

Zvolte obsluhu – například obsluhu č.1



Váha automaticky vytiskne etiketu formátu 2.

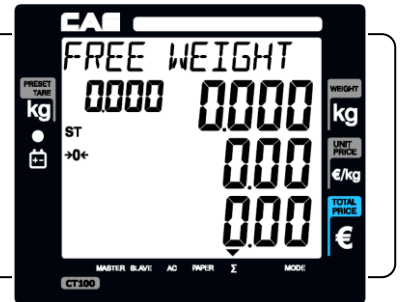

4.13. SLEVY A PLATBY

Slevy lze provést z jednotlivých položek nebo z celého nákupu (z mezisoučtu). Můžete využít přednastavené procentní slevy, nebo provést individuální slevu.

4.13.A Sleva z jednotlivé položky

Například:

Prodej jedné nevážené položky za cenu 20,-Kč, individuální sleva je 10%.

Zadejte cenu nevážené položky

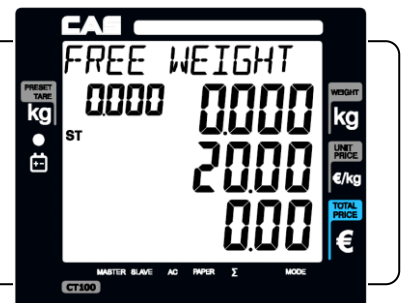

Potvrďte jako neváženou položku



Zvolte obsluhu – například obsluhu č.1

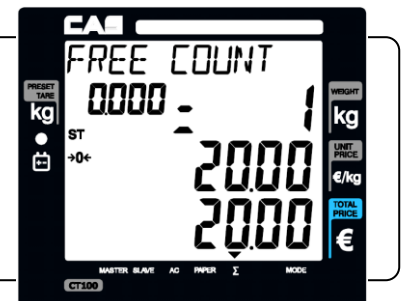

Zadejte slevu 10%

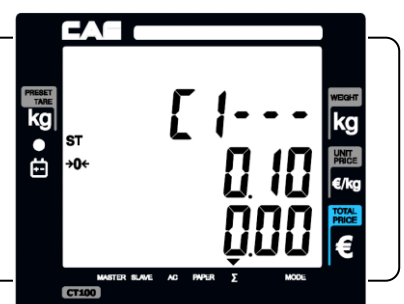

Vyvolejte mezisoučet



Ukončete transakci tlačítkem

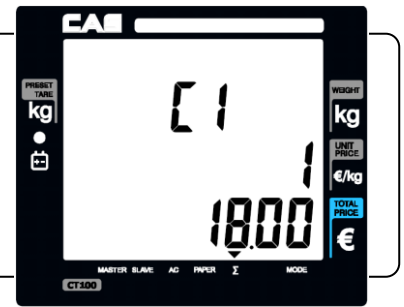

Například:

Prodej jedné nevážené položky za cenu 20,-Kč, přednastavená sleva je 5%.

Zadejte cenu nevážené položky

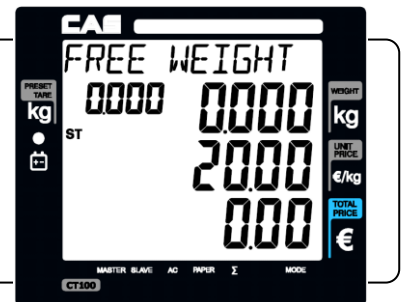

Potvrďte jako neváženou položku



Zvolte obsluhu – například obsluhu č.1

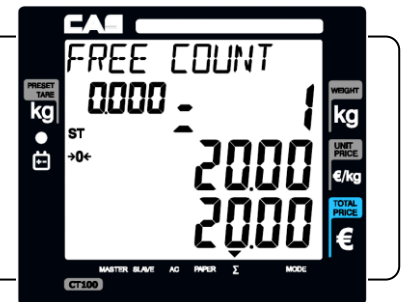

Stiskněte tlačítko s předvolenou slevou



(v uživatelském nastavení SET1 je přednastaveno 5%)

Ukončete transakci (nákup) tlačítkem



a vytiskne se účtenka.

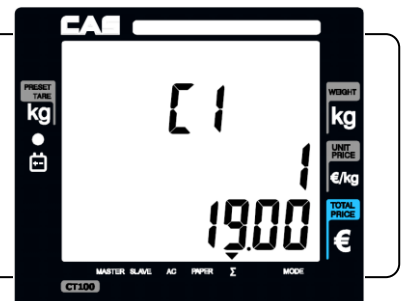

4.13.B Sleva z mezisoučtu (z celého nákupu)

Například:

Zákazník platí nákup v celkové ceně 170,-Kč, je to pouze 1 položka za 170,-Kč, celková poskytnutá (předvolená) sleva je 6%.

Zadejte cenu nevážené položky

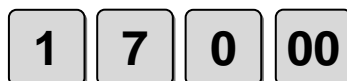

Potvrďte jako neváženou položku



Zvolte obsluhu – například obsluhu č.1

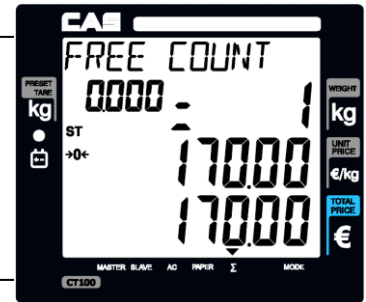

Vyvolejte mezisoučet

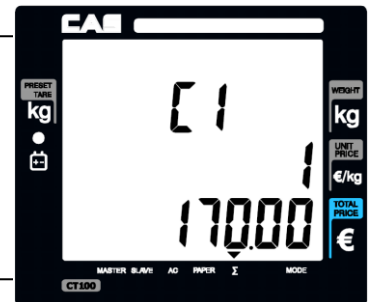

Zadejte předvolenou slevu



(% sazba pro slevu je již předem naprogramována)

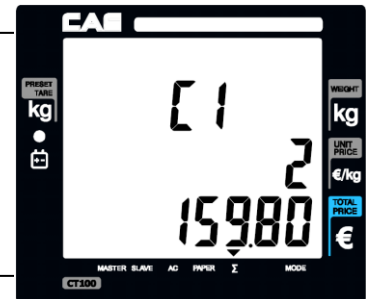

Můžete ukončit nákup tlačítkem



a vytisknout účtenku.

4.13.C Platba nákupu se zadáním částečné úhrady bezhotovostní a částečné hotovostní, s výpočtem vratné částky

Například:

Zákazník platí nákup v celkové ceně 46,48Kč, celkem 3 položky, chce zaplatit 20,-Kč bezhotovostní (CREDIT) a zbytek v hotovosti s platbou 40Kč a výpočtem vratné částky 13,52Kč.

Vyvolejte mezisoučet

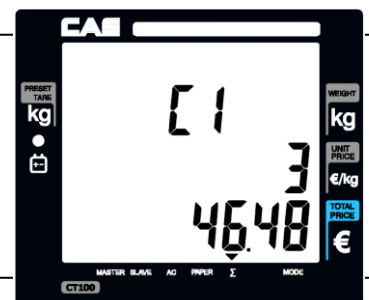



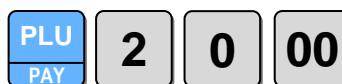

Zadejte výši první části (bezhotovostní) platby



Potvrďte jako bezhotovostní platbu 



Zadejte výši druhé (hotovostní) části platby 40Kč    

a potvrďte jako hotovostní platbu 

Displej ukáže hotovost, kterou máte zákazníkovi vrátit a vytiskne se účtenka.





4.13.D Výtisk kopie (duplikátu) účtenky

Je aktivní v případě uživatelského nastavení tzv. dvojité účtenky

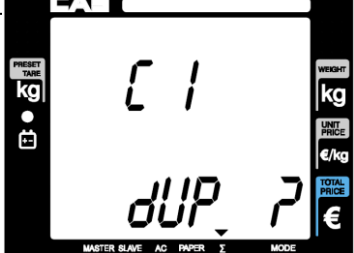
Pokud je v nastavení váhy naprogramována možnost tzv. dvojité účtenky, váha se po ukončení nákupu zeptá „dUP?“



Stiskněte tlačítko  pro výtisk kopie účtenky,

nebo  pokud nechcete tisknout kopii účtenky



4.13.E Stornování jednotlivých položek nebo celého nákupu

Pokud je některá položka nesprávně namarkována, nebo z jakého důvodu nelze zaplatit již uskutečněný nákup, lze danou položku nebo celý nákup ve fázi mezisoučtu stornovat.

Například:

Zákazník uskuteční následující nákup:

- první vážená položka 0,5kg mimo předvolbu PLU ceně 1,-Kč/kg
- druhá vážená položka 0,5kg mimo předvolbu PLU ceně 2,-Kč/kg
- tuto druhou položku si zákazník rozmyslí, je třeba ji stornovat
- třetí vážená položka 0,5kg předvolba PLU č.3 ceně 1,99Kč/kg
- ze třetí položky je poskytnuta předvolená sleva 5%
- čtvrtá položka 3ks nevážené zboží za volně zadanou cenu 5,-Kč
- z mezisoučtu (celkem 16,45Kč) je poskytnuta volně zadaná sleva 10%
- následně je v nákupu zpětně listováno pro kontrolu
- pátá položka vážené zboží předvolba PLU č.14 ceně 3,99Kč/kg

- šestá položka vážené zboží předvolba PLU č.15 ceně 4,99Kč/kg
- je nalistována a stornována pátá položka
- mezisoučet nákupu je 17,30Kč - zákazník platí bezhotovostní (CREDIT) 10,-Kč a hotově doplácí ještě 20,-Kč
- je mu vrácena hotovost ještě 12,70Kč

Vložte na váhu první položku a zadejte její jednotkovou cenu

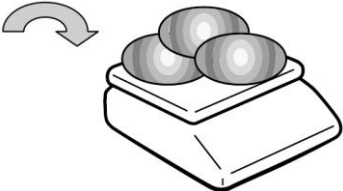

1 00

Zadejte obsluhu **V1**
CHAR



Vložte na váhu druhou položku a zadejte její jednotkovou cenu

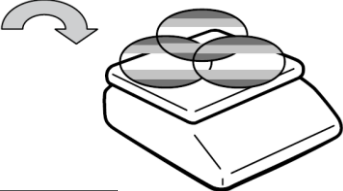

2 00

Zadejte obsluhu **V1**
CHAR



Stornujte druhou položku tlačítkem

VOID
DR

Zadejte obsluhu **V1**
CHAR



Vložte na váhu třetí položku a zadejte její předvolbu – PLU kód

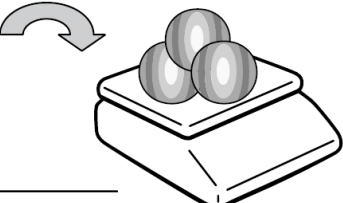

3 **PLU**
PAY

Zadejte obsluhu **V1**
CHAR

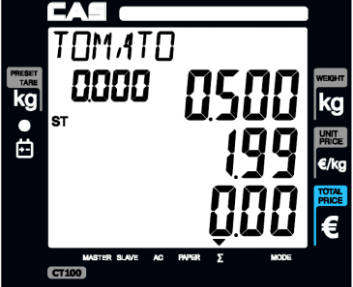

Sejměte zboží z váhy a zadejte přednastavenou slevu 5%

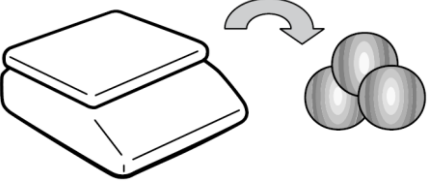

-
%/<

Zadejte obsluhu **V1**
CHAR



Přičtěte neváženou (kusovou) čtvrtou položku a vynásobte třemi



5 00 **x** 3

Zadejte obsluhu **V1**
CHAR



Vyvolejte mezisoučet obsluhy 1



Provedte individuální slevu z mezisoučtu



Můžete listovat v jednotlivých položkách nákupu



(první položka)

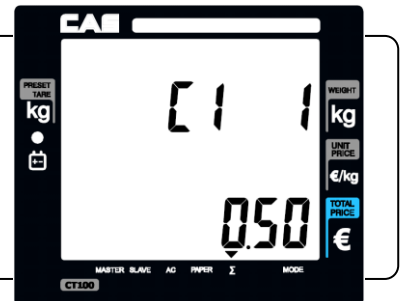

Můžete stornovat druhou položku nákupu tlačítkem



(druhá, stornovaná položka)

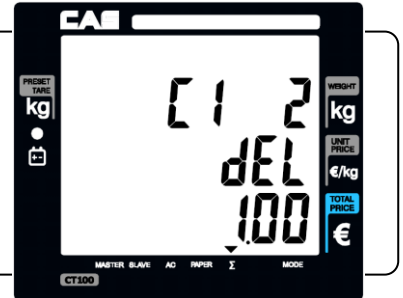

Můžete listovat v jednotlivých položkách nákupu



(třetí položka)

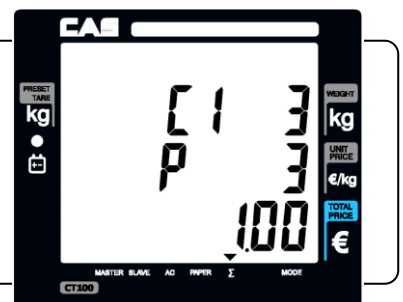

Stiskem tlačítka



vynulujete displej



Vložte na váhu pátou položku a zadejte její předvolbu – PLU kód

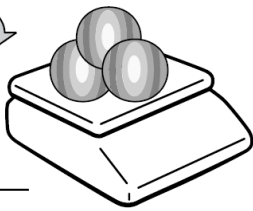

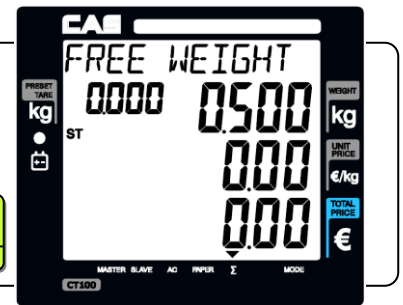

...šestou položku

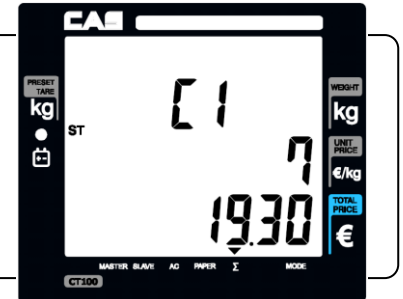

Vyvolejte mezisoučet



Tlačítka  nebo  nalistujte pátou položku nákupu (PLU č.14)

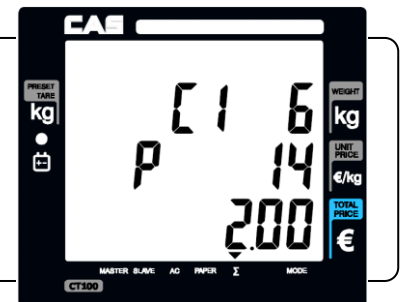

Tlačítkem  stornujte pátou položku nákupu (PLU č.14)

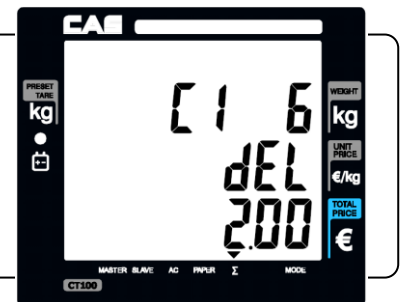

Vynulujte displej tlačítkem 

Zadejte bezhotovostní platbu (CREDIT)

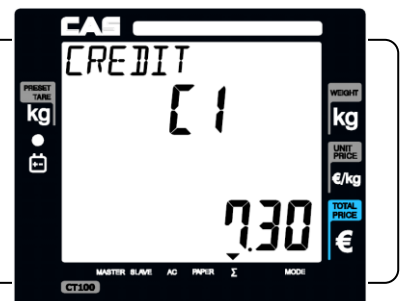

Zadejte hotovostní platbu (CASH)









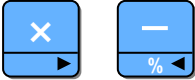

Displej ukáže částku, kterou musíte zákazníkovi vrátit.

Nákup je automaticky ukončen a vytiskne se účtenka.



5. PROGRAMOVÁNÍ A NASTAVOVÁNÍ VÁHY, UZÁVĚRKY PRODEJŮ

5.1. FUNKCE A POUŽITÍ TLAČÍTEK V PROGRAMOVACÍM REŽIMU:

	Vstup do programovacího a nastavovacího režimu přidržetím tlačítka Návrat v menu o úroveň výše (zpět)
	Pohyb v menu Posuv mezi jednotlivými znaky při zadávání názvů a alfanumerického popisu
	Skok o úroveň níže (vstup) v menu Uložení nastaveného zadání Vstup do editace (listování) v nastavení
	Zadávání číselných údajů Zadávání ASCII kódů pro alfanumerické znaky textu
	Výmaz textu nebo zadané hodnoty
	Zadání alfanumerických znaků (písmen) pomocí ASCII kódů – potvrzení ASCII kódu
	Výmaz jednoho znaku (písmene)
	Opakované vložení stejného znaku
	Potlačení (zakázání) funkce
	Aktivace (povolení) funkce



5.2. VSTUP DO REŽIMU PROGRAMOVÁNÍ A NASTAVENÍ VÁHY

Do režimu programování vstupte tlačítkem  (nutno přidržet asi 2 sekundy)

Váha vyzve k zadání hesla. Pokud není heslo naprogramováno, potvrďte pouze tlačítkem 

Pokud je heslo naprogramováno, je nutno je zadat z numerické klávesnice a potvrdit 

Displej ukáže nápis „1100 MAIN PLU 1“ – váha vstoupila do prvního kroku nastavení

Potvrzením tlačítkem  pak vstoupíte do nastavení dané PLU položky č.1 nebo se dále posouváte v menu pomocí tlačítek  a 

Poznámka:

Do programovacího režimu nelze vstoupit, pokud není ukončená operace nákupu, tedy svítí šipka u symbolu Σ

5.3. ZADÁVÁNÍ ALFANUMERICKÝCH ZNAKŮ

Zadávání alfanumerických znaků (případně i čísel) v textu, názvech, či hlavičce účtenky se provádí dvojitým způsobem.

Znaky základní abecedy jsou předvoleny přímo v levé části klávesnice (viz. kapitola 3), ostatní znaky se zadávají vložením číselného ASCII kódu (dle následující tabulky) a potvrzením jednotlivých znaků tlačítkem



Tabulka ASCII kódů pro zadávání textu a alfanumerických znaků:

ZNAK:	KÓD:	ZNAK:	KÓD:	ZNAK:	KÓD:	ZNAK:	KÓD:	ZNAK:	KÓD:
(mezera)	32	6	54	L	76	c	99	y	121
!	33	7	55	M	77	d	100	z	122
"	34	8	56	N	78	e	101	{	123
#	35	9	57	O	79	f	102	 	124
\$	36	:	58	P	80	g	103	}	125
%	37	;	59	Q	81	h	104	~	126
&	38	<	60	R	82	i	105	€	150
'	39	=	61	S	83	j	106	§	167
(40	>	62	T	84	k	107	Á	193
)	41	?	63	U	85	l	108	É	201
*	42	@	64	V	86	m	109	Í	205
+	43	A	65	W	87	n	110	Ó	211
,	44	B	66	X	88	o	111	Ú	218
-	45	C	67	Y	89	p	112	Ý	221
.	46	D	68	Z	90	q	113	á	225
/	47	E	69	[91	r	114	é	233
0	48	F	70	\	92	s	115	í	237
1	49	G	71]	93	t	116	ó	243
2	50	H	72	^	94	u	117	ú	250
3	51	I	73	_	95	v	118	ý	253
4	52	J	74	a	97	w	119		
5	53	K	75	b	98	x	120		

5.4. MENU REŽIMU PROGRAMOVÁNÍ A NASTAVENÍ VÁHY (VERZE FIRMWARE 135R_R679)**1100 Zadání a nastavení položek PLU**

- 1110 Cena
- 1120 Číselný kód
- 1130 Skupina
- 1140 Název
- 1150 DPH
- 1160 Vážená/Nevážená položka
- 1170 Volná/Fixní cena
- 1180 Tisk čárového kódu
- 1190 Trvanlivost
- 11A0 Předvolená tára (hmotnost obalu)
- 11B0 Omezení cíle slevy 1
- 11C0 Omezení hodnoty slevy 1
- 11D0 Omezení cíle slevy 2
- 11E0 Omezení hodnoty slevy 2

1200 Uzávěrky a reporty

- 1210 Reporty a uzávěrky bez výmazu paměti
 - 1211 Seznam naprogramovaných položek PLU
 - 1212 Uzávěrka prodejů položek PLU
 - 1213 Uzávěrka podle obsluh
 - 1214 Uzávěrka podle skupin
 - 1215 Uzávěrka podle DPH
 - 1216 Hodinová uzávěrka prodejů (prodeje po hodinách)
 - 1217 Denní uzávěrka prodejů (prodeje po dnech)
 - 1218 Týdenní uzávěrka prodejů (prodeje po týdnech)
 - 1219 Měsíční uzávěrka prodejů (prodeje po měsících)
 - 121A Výtisk posledních namarkovaných položek (max. 1000 položek)
 - 121B Celková uzávěrka
- 1220 Celková uzávěrka prodejů s výmazem paměti - Z

1300 Nastavení SET1 – Přenosová rychlost, slevy, čárový kód

- 1310 Přenosová rychlost 1
- 1320 Přenosová rychlost 2
- 1330 Pevná % sazba pro slevu
- 1340 Formát čárového kódu pro jednotlivé transakce
- 1350 Formát čárového kódu pro součet na účtence
- 1360 Nastavení délky impulsu pro otvírání šuplíku na peníze
- 1370 Nastavení sytosti tisku
- 1380 Nastavení názvu a symbolu peněžní měny
- 1390 Nastavení čísla váhy v síti
- 13A0 Nastavení fontu písma
- 13B0 Nastavení rychlokláves (přímých předvoleb položek)
- 13C0 Nastavení Q-PLU

1400 Nastavení SET2 – Datum a čas, heslo

- 1410 Zadání data
- 1420 Zadání času
- 1430 Nastavení hesla pro přístup do režimu nastavení a uzávěrek
- 1440 Výmaz všech naprogramovaných položek PLU, hlavičky a zápatí na účtence
- 1450 Návrat k defaultnímu nastavení váhy (výmaz všech uživatelských nastavení)

1500 Formát účtenky

1510	Povolení kopie účtenky
1520	Výtisk grafického loga na účtenku
1530	Výtisk čárového kódu pro jednotlivé transakce
1540	Výtisk čárového kódu pro součet na účtence
1550	Povinné zadání placené částky
1560	Povolení provedení slevy
1570	Výtisk kódu PLU na účtenku
1580	Výtisk všech uzávěrek
1590	Výtisk DPH na účtenku
15A0	Automatické zhasnutí podsvícení displeje
15B0	Uložení PLU kódu
15D0	P-TARE
15E0	D-DLAY

1600 Obsluhy

1610	Obslužný režim
1620	Zadání jmen obsluh
1621	Jméno obsluhy1
1622	Jméno obsluhy2
1623	Jméno obsluhy3
1624	Jméno obsluhy4
1625	Jméno obsluhy5
1626	Jméno obsluhy6
1627	Jméno obsluhy7
1628	Jméno obsluhy8

1700 Záhlaví a zápatí účtenky

1711	První řádek hlavičky účtenky – text
1712	Druhý řádek hlavičky účtenky – text
1713	Třetí řádek hlavičky účtenky – text
1714	Čtvrtý řádek hlavičky účtenky – text
1715	Pátý řádek hlavičky účtenky – text
1716	Šestý řádek hlavičky účtenky – text
1717	První řádek zápatí účtenky – text
1718	Druhý řádek zápatí účtenky – text
1721	První řádek hlavičky účtenky – formát písma
1722	Druhý řádek hlavičky účtenky – formát písma
1723	Třetí řádek hlavičky účtenky – formát písma
1724	Čtvrtý řádek hlavičky účtenky – formát písma
1725	Pátý řádek hlavičky účtenky – formát písma
1726	Šestý řádek hlavičky účtenky – formát písma
1727	První řádek zápatí účtenky – formát písma
1728	Druhý řádek zápatí účtenky – formát písma

1800 Sazby DPH

1810	Nastavení sazby DPH 1
1820	Nastavení sazby DPH 2
...až...	
1880	Nastavení sazby DPH 8

1900 Testování váhy

- 1910 AD převodník
- 1920 Justáž váhy
- 1930 Displej
- 1940 Klávesnice
- 1950 Paměť
- 1960 Tiskárna
- 1970 Akumulátor
- 1980 Výtisk nastavených parametrů
- 1990 Výtisk uživatelského nastavení

1A00 Skupiny

- 1A10 Názvy skupin

1B00 Síťové propojení vah

- 1B10 Typ propojení více vah v síti
 - 1B20 Nastavení přenosové rychlosti vah v síti
 - 1B30 Identifikační číslo váhy v síti
 - 1B40 Nastavení pozice váhy v síti
 - 1B41 Váha pracuje jako Master
 - 1B42 Váha pracuje jako Slave1
 - ...až...
 - 1B46 Váha pracuje jako Slave5
 - 1B51 Com – z váhy MASTER je vidět jaké váhy jsou zapnuté a připojené jako SLAVE
 - 1B61 ZB CH
 - 1B62 ZB Pid
 - 1B64 ZB Set
- 1B70 CLonE – Kopie plovoucího účtu

1C00 Komunikační rozhraní USB

- 1C10 Uložení transakčních dat přes USB

1D00 Main PARA

- 1D10 Para – číslo / počet
- 1D20 Para – DEUA

5.5. PROGRAMOVÁNÍ PŘEDVOLENÝCH POLOŽEK – PLU KÓDŮ

Do váhy lze naprogramovat až 1000 přednastavených položek PLU, z toho 30 přímých předvoleb.

Po vstupu do režimu programování displej ukáže nápis „1100 MAIN PLU 1“ – váha je v prvním kroku hlavního menu nastavení

Potvrzením tlačítkem  vstoupíte do nastavení položek PLU (do dané PLU položky č.1)



Po vstupu do nastavení zvolené PLU položky se nabídne nejprve možnost nastavení jednotkové ceny

Zadejte cenu z numerické klávesnice (například 1,99Kč)

Potvrďte (uložte) tlačítkem 

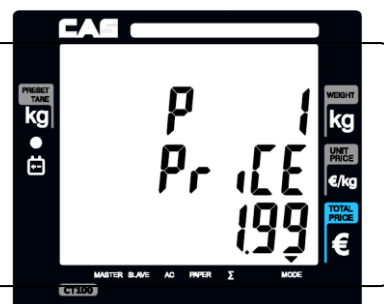

Tlačítkem  se posuňte v menu na zadání číselného kódu

Z numerické klávesnice zadejte číselný kód (max. 999999) (například 1)

Potvrďte tlačítkem 

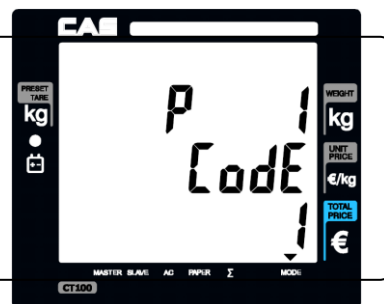

Tlačítkem  se posuňte v menu na zadání sortimentní skupiny

Z numerické klávesnice zadejte číslo sortimentní skupiny (max.39) (například 1)

Potvrďte tlačítkem 



Tlačítkem  se posuňte v menu na zadání názvu PLU

Pro možnost zadání názvu potvrďte

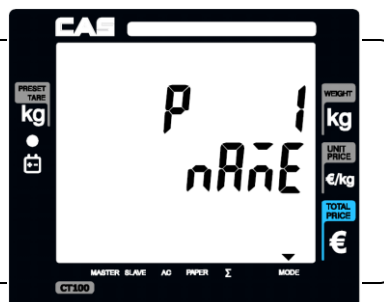

Zadávejte písmena (znaky) názvu přímo z klávesnice (oblast přímých předvoleb) nebo z numerické klávesnice pomocí ASCII kódů (dle tabulky v kapitole 5.3) a jednotlivé znaky potvrzujte tlačítkem



Zadaný název uložte tlačítkem



Tlačítkem  se posuňte v menu na zadání daňové skupiny (sazby DPH)

Z numerické klávesnice zadejte sazbu DPH (například sazba 1)

1

Potvrďte tlačítkem



Tlačítkem  se posuňte v menu na zadání nevážené/vážené položky PLU

Z numerické klávesnice zadejte **1** pro neváženou položku nebo **0** pro váženou položku

Potvrďte tlačítkem



Tlačítkem  se posuňte v menu na zadání volné/fixní ceny PLU

Z numerické klávesnice zadejte **1** pro fixní cenu nebo **0** pro volnou cenu

Potvrďte tlačítkem

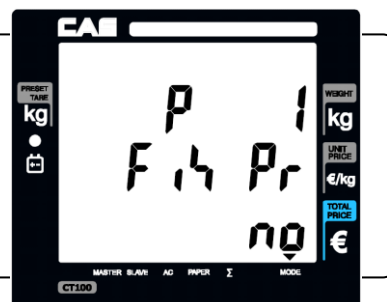

Tlačítkem  se posuňte v menu na zadání aktivace tisku čárového kódu

Z numerické klávesnice zadejte **1** pro tisk EAN kódu nebo **0** pro zrušení tisku

Potvrďte tlačítkem

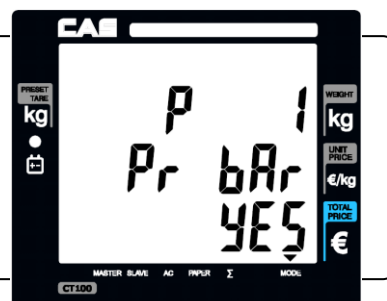

Tlačítkem  se posuňte v menu na zadání trvanlivosti

Z numerické klávesnice zadejte trvanlivost (počet dnů) (například 150 dnů)

Potvrďte tlačítkem



Tlačítkem  se posuňte v menu na zadání předvolené táry (obalu)

Z numerické klávesnice zadejte hmotnost táry (například 120g)

Potvrďte tlačítkem



5.6. ZPRÁVY, REPORTY A UZÁVĚRKY PRODEJŮ

V průběhu tisku lze tlačítkem **C** zrušit (stopnout) uzávěrky PLU, obsluh, skupin a Log. Ostatní uzávěrky zrušit nelze.

Po vstupu do režimu programování přeskočte tlačítkem  do druhého kroku hlavního menu – displej ukáže „1200 MAIN REPORT“

Potvrzením tlačítkem  vstoupíte do režimu uzávěrek a reportů



První krok v podmenu Main Report nabídne nastavení výpis všech naprogramovaných položek PLU

Po stisku  váha vytiskne výpis všech naprogramovaných PLU kódů

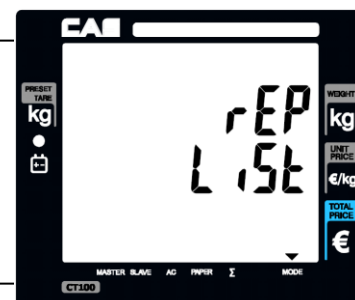

Tlačítkem  se posuňte v menu na uzávěrku dle prodaných položek

PLU

Potvrďte tlačítkem 



Váha nabídne zadání rozsahu položek PLU

Z numerické klávesnice zadejte první položku požadovaného rozsahu

Potvrďte tlačítkem 



Váha nabídne zadání rozsahu položek PLU

Z numerické klávesnice zadejte poslední položku požadovaného rozsahu

Potvrďte tlačítkem  - váha vytiskne požadovanou uzávěrku

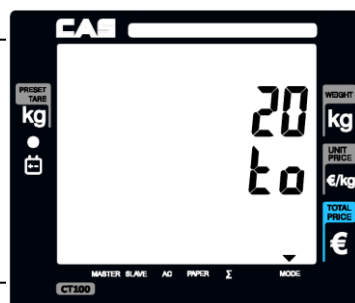

Tlačítkem  se posuňte v menu na uzávěrku dle jednotlivých obsluh

Potvrďte tlačítkem 

Váha vytiskne požadovanou uzávěrku



Tlačítkem  se posuňte v menu na uzávěrku dle jednotlivých skupin

Potvrďte tlačítkem 

Váha vytiskne požadovanou uzávěrku



Tlačítkem  se posuňte v menu na uzávěrku dle sazeb DPH

Potvrďte tlačítkem 

Váha vytiskne požadovanou uzávěrku



Tlačítkem  se posuňte v menu na hodinovou uzávěrku

Potvrďte tlačítkem 

Váha vytiskne požadovanou uzávěrku



Tlačítkem  se posuňte v menu na denní uzávěrku

Potvrďte tlačítkem 

Váha vytiskne požadovanou uzávěrku

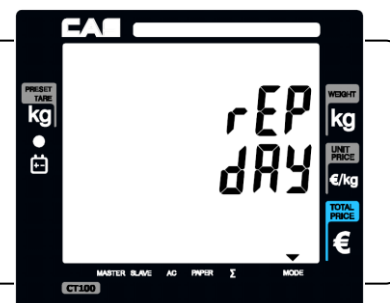

Tlačítkem  se posuňte v menu na týdenní uzávěrku

Potvrďte tlačítkem 

Váha vytiskne požadovanou uzávěrku



Tlačítkem  se posuňte v menu na měsíční uzávěrku

Potvrďte tlačítkem 

Váha vytiskne požadovanou uzávěrku



Všechny uzávěrky se provádí (tisknou) obdobným způsobem.

Velmi důležitá je však celková uzávěrka s výmazem. Po jejím výtisku se vymaže součtová paměť všech prodejů a váha pak načítá veškeré prodeje znovu od začátku.

Tlačítkem  se posuňte v menu na celkovou uzávěrku s výmazem

Potvrďte tlačítkem 



Váha se zeptá, zda opravdu chcete provést uzávěrku s výmazem paměti

Pokud byste nechtěli tuto uzávěrku provést, vraťte se tlačítkem 

Pokud ano, potvrďte tlačítkem  - váha vytiskne požadovanou uzávěrku

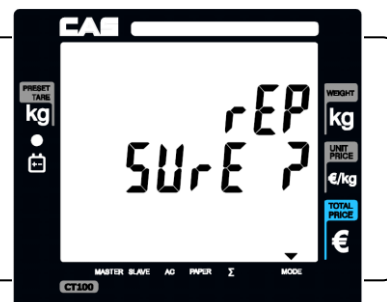

5.7. NASTAVENÍ ZÁKLADNÍCH FUNKCÍ VÁHY, PŘÍMÝCH PŘEDVOLEB – režim nastavení SET1 a SET2

Zadanou hodnotu v každém kroku nastavení je nutno vždy uložit tlačítkem 

Po vstupu do režimu programování přeskočte tlačítkem  do třetího kroku hlavního menu – displej ukáže „1300 MAIN SET1“

Potvrzením tlačítkem  vstoupíte do režimu nastavení SET1



První krok v podmenu SET1 nabídne nastavení přenosové rychlosti

Z numerické klávesnice můžete zadat požadovanou přenosovou rychlost (například 57.600 baudů)

Potvrďte tlačítkem 



Tlačítkem  se posuňte v menu do nastavení % sazby pevné slevy
Z numerické klávesnice můžete zadat požadovanou sazbu pro slevu (například 5%)

Potvrďte tlačítkem



Tlačítkem  se posuňte v menu do nastavení formátu čárového kódu pro jednotlivé transakce

Potvrďte tlačítkem



Vložte typ čárového kódu dle tabulky níže a uložte tlačítkem

Potvrďte tlačítkem



Tlačítkem  se posuňte v menu do nastavení formátu čárového kódu pro celou účtenku

Potvrďte tlačítkem



Vložte typ čárového kódu dle tabulky níže a uložte tlačítkem



Základní uskupení čárového kódu je: **tMXNXNMXN...XN**

Pro výtisk na účtence lze nastavit a nadefinovat několik typů čárových kódů – parametr **t**:

- a: EAN13
- b: UPCA
- c: EAN8
- d: CODE128 typ

Dále lze nadefinovat, které údaje mají být v čárovém kódu uvedeny – parametr **X**:

- W: hmotnost
- U: jednotková cena
- P: celková cena
- N: číselný kód PLU
- B: číslo účtenky
- D: sortimentní skupina
- C: číslo obsluhy
- V: kontrolní součtová číslice
- M: číslo položky na účtence

Dále lze nadefinovat počet číslic – parametr **N** a stálou číslici – parametr **M**

Tlačítkem  se posuňte v menu do nastavení impulsu otevření šuplíku

Z numerické klávesnice můžete zadat požadovanou délku otvíracího impulsu (například 50 milisekund)

Potvrďte tlačítkem



Tlačítkem  se posuňte v menu do nastavení sytosti tisku

Z numerické klávesnice můžete zadat požadovanou sytost tisku od 1 do 5 (například 3)

Potvrďte tlačítkem



Tlačítkem  se posuňte v menu do nastavení symbolu peněžní měny

Z alfanumerické klávesnice nebo pomocí ASCII kódu můžete zadat požadovaný symbol měny (například E)

Potvrďte tlačítkem



Tlačítkem  se posuňte v menu do nastavení čísla váhy v síti od 1 do 99

Z numerické klávesnice můžete zadat požadované identifikační číslo váhy

Potvrďte tlačítkem



Tlačítkem  se posuňte v menu do nastavení fontu písma

Z numerické klávesnice můžete zadat font písma 1 (Ariel) nebo 2 (Times)

Potvrďte tlačítkem



Tlačítkem  se posuňte v menu do nastavení kláves přímých PLU

„KEY“ je číslo tlačítka přímé předvolby – na další tlačítko přeskočíte

„PLU no“ je číslo položky PLU – zadáte z numerické klávesnice



Tlačítkem  se posuňte v menu do nastavení módu rychlokláves

Z numerické klávesnice zadejte 0, 1, nebo 2 a potvrďte



Upozornění: Změna se na displeji hned nezobrazí, avšak po posunu v menu vpřed nebo vzad a zpět je na displeji vidět nové nastavení

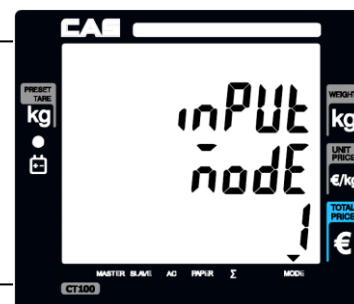

Jednotlivé módy rychlokláves (přímých předvoleb) se chovají následujícím způsobem:

0 – Tlačítka rychlokláves fungují pouze v jedné hladině, každému tlačítku lze předvolit pouze jednu položku PLU

1 – Tlačítka rychlokláves fungují ve dvou hladinách, každému tlačítku lze předvolit dvě položky PLU; jedním stiskem se vyvolá PLU položka v první hladině, dvojklikem položka ve druhé hladině

2 – Tlačítka rychlokláves fungují ve dvou hladinách, každému tlačítku lze předvolit dvě položky PLU; jedním stiskem se vyvolá PLU položka v první hladině, druhým stiskem se vyvolá položka ve druhé hladině (třetím stiskem pak opět položka v první hladině)

Tlačítkem  se posuňte v menu do nastavení času pro rychloklávesy

Z numerické klávesnice zadejte čas v sekundách, který má váha akceptovat

jako dvojklik a potvrďte tlačítkem



Vraťte se tlačítkem  v menu o úroveň výše

Přeskočte tlačítkem  do čtvrtého kroku hlavního menu – displej ukáže „1400 MAIN SET2“

Potvrzením tlačítkem  vstoupíte do režimu nastavení SET2

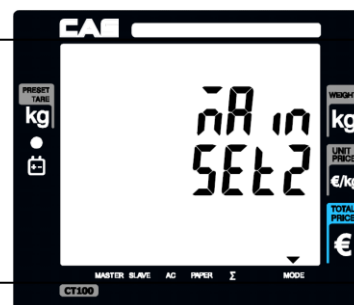

První krok v podmenu SET2 nabídne nastavení datumu

Z numerické klávesnice můžete zadat aktuální datum (například 24.6.2014)

Potvrďte tlačítkem



Tlačítkem  se posuňte v menu do nastavení času

Z numerické klávesnice můžete zadat aktuální čas (například 9hodin 53minut)

Potvrďte tlačítkem

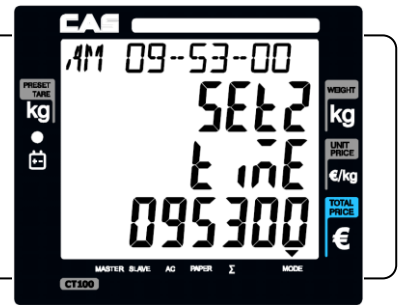

Tlačítkem  se posuňte v menu do nastavení hesla pro přístup do režimu nastavení a uzávěrek



Zadejte číselné heslo z numerické klávesnice od 0 do 999999 (například 123456)

Potvrďte tlačítkem



Tlačítkem  se posuňte v menu do výmazu všech položek PLU, záhlaví a zápatí účtenky

Potvrďte tlačítkem



Váha provede výmaz všech položek a ukáže nápis

„FINISH ALL“

Potvrďte tlačítkem



Tlačítkem  se posuňte v menu do defaultního (výchozího) nastavení váhy

Potvrďte tlačítkem



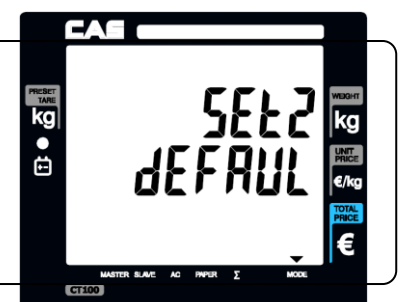

Váha vymaže veškerá nastavení a vrátí se do výchozího továrního stavu



5.8. NASTAVENÍ FORMÁTU ÚČTENKY



V tomto kroku nastavení můžete definovat, co všechno a v jakém rozsahu se má tisknout na účtence.

Po vstupu do režimu programování přeskočte tlačítkem  do pátého kroku hlavního menu – displej ukáže „1500 MAIN OPT“

Potvrzením tlačítkem  vstoupíte do režimu nastavení účtenky



První krok v podmenu OPT nabídne nastavení možnosti kopie účtenky

Z numerické klávesnice zadejte  pro povolení nebo  pro zákaz kopie účtenky

Potvrďte tlačítkem 



Tlačítkem  se posuňte v menu do nastavení tisku grafického loga

Z numerické klávesnice zadejte  pro povolení nebo  pro potlačení tisku loga na účtenku

Potvrďte tlačítkem 



Tlačítkem  se posuňte v menu do nastavení tisku čárového kódu jednotlivých položek

Z numerické klávesnice zadejte  pro povolení nebo  pro potlačení tisku čárového kódu

Potvrďte tlačítkem 



Tlačítkem  se posuňte v menu do nastavení tisku čárového kódu celého nákupu (totálu)

Z numerické klávesnice zadejte  pro povolení nebo  pro potlačení tisku čárového kódu

Potvrďte tlačítkem 



Tlačítkem  se posuňte v menu do nastavení povinného zadání placené částky při ukončení nákupu

Z numerické klávesnice zadejte  pro povinné zadání nebo  pro zrušení povinného zadání

Potvrďte tlačítkem 



Tlačítkem  se posuňte v menu do nastavení povolení slevy

Z numerické klávesnice zadejte **1** pro povolení nebo **0** pro
zákaz provedení slevy

Potvrďte tlačítkem



Tlačítkem  se posuňte v menu do nastavení tisku číselného kódu
PLU položek

Z numerické klávesnice zadejte **1** pro aktivaci nebo **0** pro
potlačení tisku číselného kódu

Potvrďte tlačítkem

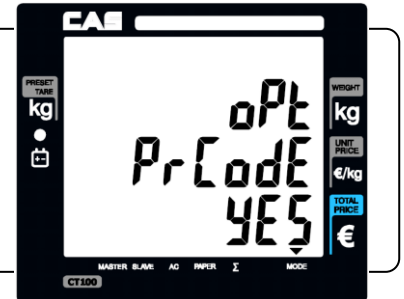

Tlačítkem  se posuňte v menu do nastavení výtisku uzávěrek

Z numerické klávesnice zadejte **1** pro výtisk nebo **0** pro
potlačení tisku uzávěrek

Potvrďte tlačítkem



Tlačítkem  se posuňte v menu do nastavení tisku DPH na účtenku

Z numerické klávesnice zadejte **1** pro aktivaci nebo **0** pro
potlačení tisku DPH

Potvrďte tlačítkem

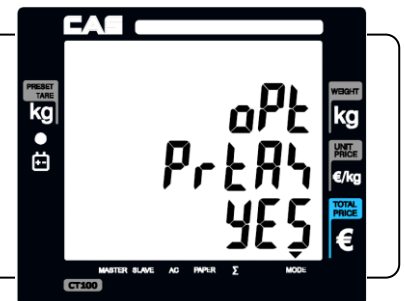

Tlačítkem  se posuňte v menu do nastavení podsvícení displeje

Z numerické klávesnice můžete zadat čas, po kterém podsvícení displeje
automaticky zhasne od 0 do 99 sekund (například 10 sekund)

Potvrďte tlačítkem



Tlačítkem  se posuňte v menu do nastavení ukládání PLU položek

Z numerické klávesnice zadejte **1** pro aktivaci nebo **0** pro
potlačení ukládání PLU položek

Potvrďte tlačítkem



5.9. NASTAVENÍ OBSLUH

V tomto kroku nastavení můžete definovat obslužný režim a zadat jména pro jednotlivé obsluhy.

Po vstupu do režimu programování přeskočte tlačítkem  do šestého kroku hlavního menu – displej ukáže „1600 MAIN CLERK“

Potvrzením tlačítkem  vstoupíte do režimu nastavení obsluhy



První krok v podmenu CLERK nabídne nastavení režimu obsluhy

Z numerické klávesnice zadejte režim 0 až 4 dle následující tabulky

Potvrďte tlačítkem 



Režim nastavení:	popis funkce - způsobu obsluhy:	způsob výtisku účtenky/etikety:
0	všechny obsluhy mohou pracovat (markovat) současně - tzv. překrývání obsluh	po ukončení nákupu je vytištěna naráz celá účtenka s jednotlivými položkami a se součtem
1	pouze jedna obsluha může pracovat (markovat) s váhou; teprve po ukončení nákupu může začít markovat jiná obsluha	po namarkování jednotlivých položek se tiskne na účtenku postupně každá položka, účtenka se dotiskne po ukončení nákupu
2 (tzv. režim SUPERMARKET)	pouze jedna položka pro jednu obsluhu v daný okamžik - výtisk na účtenku	po namarkování jedné položky se okamžitě vytiskne účtenka s údaji o namarkované položce
3 (režim ETIKETA 1)	pouze jedna položka pro jednu obsluhu v daný okamžik - výtisk na etiketu formátu 1	po namarkování jedné položky se okamžitě vytiskne etiketa s údaji o namarkované položce
4 (režim ETIKETA 2)	pouze jedna položka pro jednu obsluhu v daný okamžik - výtisk na etiketu formátu 2	po namarkování jedné položky se okamžitě vytiskne etiketa s údaji o namarkované položce

Tlačítkem  se posuňte v menu do jmen obsluh

Nabídne se zadání jména obsluhy 1

Potvrďte tlačítkem



Váha je připravena k zadávání alfanumerických znaků

Jméno obsluhy může být v délce až 16 znaků



Zadávejte písmena (znaky) názvu přímo z klávesnice (oblast přímých předvoleb) nebo z numerické klávesnice pomocí ASCII kódů

Displej ukazuje kromě zadávaných znaků i pozici znaku od 1 do 16

Zadané jméno potvrďte tlačítkem



Tlačítkem  se posuňte v menu na další obsluhu a stejným způsobem zadejte její jméno.

5.10. NASTAVENÍ ZPRÁVY A LOGA DO HLAVIČKY ÚČTENKY

V tomto kroku nastavení můžete zadat až 6 řádků hlavičky a 2 řádky zápatí po 32 znacích a dále výtisk grafického loga v hlavičce účtenky.

Po vstupu do režimu programování přeskočte tlačítkem  do sedmého kroku hlavního menu – displej ukáže „1700 MAIN LOGO“

Potvrzením tlačítkem  vstoupíte do režimu nastavení záhlaví účtenky



První krok v podmenu LOGO nabídne zadání prvního řádku hlavičky

Potvrďte tlačítkem

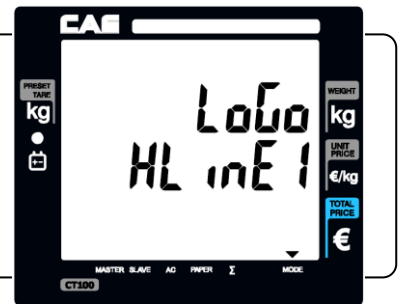

Váha je připravena k zadávání alfanumerických znaků

Text každého řádku může být v délce až 32 znaků

Vystředění je nutno provést zadáním mezer od začátku řádku (například 16 mezer a nápis „CAS“ až od 17. znaku)

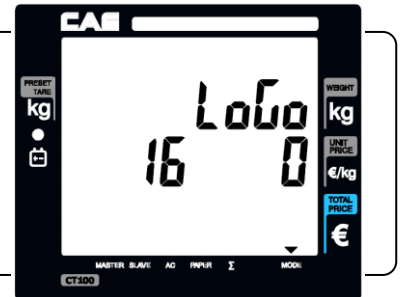

Zadávejte písmena (znaky) názvu přímo z klávesnice (oblast přímých předvoleb) nebo z numerické klávesnice pomocí ASCII kódů

Displej ukazuje kromě zadávaných znaků i pozici znaku od 1 do 32

Zadaný text potvrďte tlačítkem

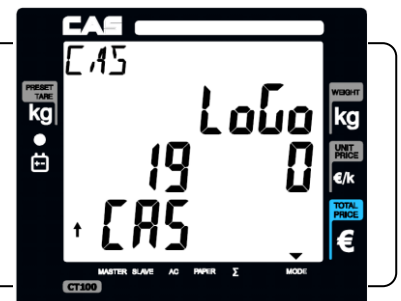

Tlačítkem  se posuňte v menu na další řádky a stejným způsobem zadejte jejich text.

Z kroku 1718 pak tlačítkem  přeskočíte do kroku 1721

Zde můžete zadat formát písma prvního řádku XYZ dle následující tabulky (například 123)

Zadaný formát písma potvrďte tlačítkem



Tlačítkem  se posuňte v menu na další řádky a stejným způsobem zadejte jejich formát písma.

X - typ písma	1 Standard
	2 Bold
Y - velikost písma	1 Standard
	2 Dvojitá šířka
	3 Dvojitá výška
	4 Dvojitá šířka i výška
Z - zarovnání	1 Vlevo
	2 Na střed
	3 Vpravo

5.11. NASTAVENÍ SAZEB DPH

Po vstupu do režimu programování přeskočte tlačítkem  do osmého kroku hlavního menu – displej ukáže „1800 MAIN TAX“

Potvrzením tlačítkem  vstoupíte do režimu nastavení sazeb DPH



První krok v podmenu TAX nabídne zadání první sazby DPH

Potvrďte tlačítkem 



Z numerické klávesnice zadejte sazbu DPH od 0,01 do 99,99 (například 15%)

Potvrďte tlačítkem 



Tlačítkem  se posuňte v menu do nastavení druhé sazby DPH

Z numerické klávesnice zadejte sazbu DPH od 0,01 do 99,99

Potvrďte tlačítkem 



5.12. TESTOVÁNÍ VÁHY – REŽIM KONTROLY HARDWAROVÝCH PARAMETRŮ

Po vstupu do režimu programování přeskočte tlačítkem  do devátého kroku hlavního menu – displej ukáže „1900 MAIN TEST“

Potvrzením tlačítkem  vstoupíte do režimu testování hardware váhy





První krok v podmenu TEST nabídne zjištění měřené hodnoty z AD převodníku

Potvrďte tlačítkem 

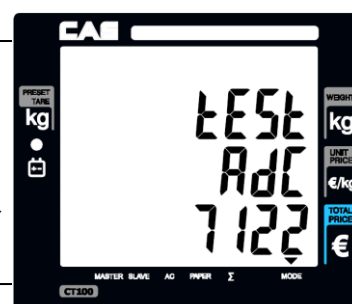
Displej zobrazí měřenou hodnotu (například 7122), která se při změně zatížení váhy musí rovněž měnit



Tlačítkem  se posuňte v menu do testu stability měřené hodnoty

Potvrďte tlačítkem 

Displej zobrazí měřenou hodnotu, která se při nezatížené váze nesmí odchylovat o více než ± 3 dílky; při zatížení váhy se hodnota úměrně zvyšuje



Tlačítkem  se posuňte v menu do testu displeje

Potvrďte tlačítkem 

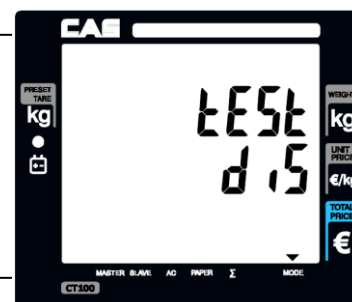



Tlačítkem  se posuňte v menu do testu klávesnice

Potvrďte tlačítkem 

Displej zobrazí jednotlivá tlačítka, jak je budete mačkat





Tlačítkem  se posuňte v menu do testu paměti váhy

Potvrďte tlačítkem 

Displej zobrazí nápis „PASS“, pokud je vše v pořádku; v případě nějakého problému zobrazí nápis „ERROR“



Tlačítkem  se posuňte v menu do testu tiskárny

Potvrďte tlačítkem 



Tiskárna vytiskne testovací report





```

.....
model: CT100 UNV1.18
.....
10/12/2011 11:43:13
.....
          CHAR GENERATOR
! " # $ % & ' ( ) * + , - . / 0 1 2 3 4 5 6 7 8 9 : ; < = > ?
@ A B C D E F G H I J K L M N O P Q R S T U V W X Y Z [ \ ] ^ _
` a b c d e f g h i j k l m n o p q r s t u v w x y z { | } ~
€ , _ " ! # % & ' ( ) * + , - . / 0 1 2 3 4 5 6 7 8 9 : ; < = > ?
. i c E u ¥ | $ " @ « ¬ ~ ° ± ² ³ ´ µ ¶ · ¸ ¹ º » ¼ ½ ¾
Á Â Ã Ä Å Æ Ç È É Ê Ë Ì Í Î Ï Ñ Ò Ó Ô Õ Ö × Ø Ù Ú Û Ü Ý Þ ß
à á â ã ä å ç è é ê ë ì í î ï ð ñ ò ó ô õ ö ÷ ø ù ú û ü ý þ ÿ
.....

COM1 RS Baud Rate: 115200 bps
COM2 RS Baud Rate: 115200 bps
SCALE No: 1
Discount: 0%
Drawer Open Time: 0ms
Clerk Mode: All Clerks
Print Duplicate: NO
Print Graphical Logo: NO
Print Single Bar: YES
Print Total Bar: YES
Obligatory Pay: NO
Discount Enable: YES
Print PLU's code: NO
Use Backlight: YES
Save PLU: NO
Single Bar: a44W5U5
Total Bar: a44W5U5

```

Tlačítkem  se posuňte v menu do testu akumulátoru

Potvrďte tlačítkem 



Displej zobrazí % aktuálního nabití akumulátoru (například 75%)



5.13. NASTAVENÍ SKUPIN ZBOŽÍ

Po vstupu do režimu programování přeskočte tlačítkem  do desátého kroku hlavního menu – displej ukáže „1A00 MAIN GROUP“

Potvrzením tlačítkem  vstoupíte do režimu nastavení skupin zboží



První krok v podmenu GROUP nabídne zadání názvu první skupiny G 1

Potvrďte tlačítkem 



Zadávejte písmena (znaky) názvu skupiny 1 přímo z klávesnice (oblast přímých předvoleb) nebo z numerické klávesnice pomocí ASCII kódů (například „MEAT“)

Displej ukazuje kromě zadávaných znaků i pozici znaku od 1 do 32

Zadaný text potvrďte tlačítkem 

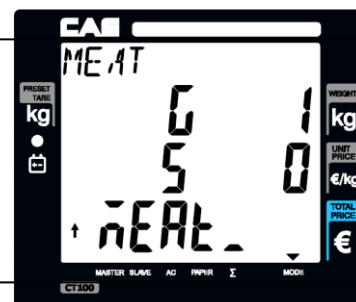

Tlačítkem  se posuňte v menu do zadání názvu druhé skupiny G 2

Stejným způsobem jako u první skupiny zadejte název druhé skupiny

Potvrďte tlačítkem 



Tlačítkem  se posuňte v menu na další skupiny a stejným způsobem zadejte jejich název.

5.14. NASTAVENÍ PARAMETRŮ PRO SÍŤOVÉ PROPOJENÍ VAH

Po vstupu do režimu programování přeskočte tlačítkem  do jedenáctého kroku hlavního menu – displej ukáže „1B00 MAIN FLOAT“

Potvrzením tlačítkem  vstoupíte do režimu nastavení síťového propojení vah



První krok v podmenu NET nabídne typ síťového propojení

Z numerické klávesnice zadejte typ propojení 0, 1, nebo 2

Potvrďte tlačítkem

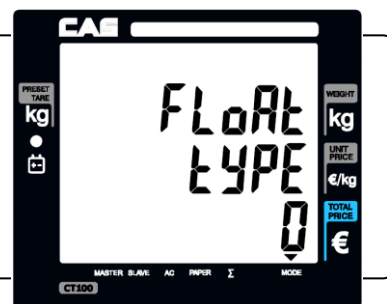

Tlačítkem  se posuňte v menu do zadání přenosové rychlosti

Z numerické klávesnice můžete zadat požadovanou přenosovou rychlost (například 57.600 baudů)

Potvrďte tlačítkem

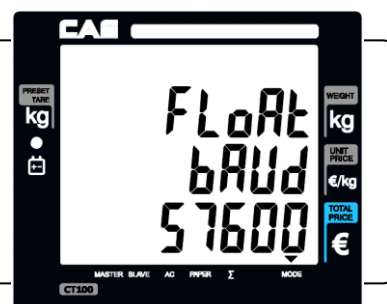

Tlačítkem  se posuňte v menu a nastavte identifikační číslo váhy v síti, pozici Master, nebo Slave 1 až 5.

6. SIGNALIZACE A CHYBOVÁ HLÁŠENÍ

SIGNALIZACE NA DISPLEJI:	PŘÍČINA:	ODSTRANĚNÍ:
„ CHECK PAPER “	Nastal nějaký problém s papírovým kotoučkem (páskou nebo etiketou) v tiskárně	Zkontrolujte a znovu správně usadte kotouček termopáska nebo etiket v tiskárně
„ - - - - “	Váha je přetížena nad svou maximální váživost	Odeberte alespoň část zátěže
„ PriCE ovEr “	Byla překročena celková cena přes 99999,9 a přesáhla tak kapacitu displeje	Zadejte nižší jednotkovou cenu nebo zvažte dané zboží na vícekrát po menším množství
„ WEiGHt MinUS “	Váha je odlehčena pod nulu a pípá	Zkontrolujte, zda pod vážicí miskou není nějaký předmět, který znemožňuje správné vážení
„ CAL Error “	Po zapnutí váha nechce naskočit a vyhlásí uvedenou hlášku – pravděpodobně je narušeno nastavení	Je nutné zavolat servisního technika
„ init Error “	Na váze zůstala po zapnutí do sítě větší zátěž, než je váha schopna vyrovnat jako nulovou hodnotu zatížení	Sejměte z vážicí misky všechny předměty
HLÁŠKA VYTIŠTĚNÁ Z TISKÁRNÝ:	PŘÍČINA:	ODSTRANĚNÍ:
CLOCK IS NOT SET	K výpadku nastavení hodin může dojít při vybití baterií nebo v důsledku jiné hw závady	Pokud se nepodaří znovu nastavit datum a čas v režimu SET 2 , je nutné zavolat servisního technika
ERROR POSSIBLE RAM DATA ARE CORRUPTED! RESETTING ALL RAM DATA... PLEASE RESTART THE SCALE	Pravděpodobně vznikl problém v operační paměti RAM a všechna PLU a prodejce byly vymazány	Pokuste se vypnout a znovu zapnout váhu. Pokud se hláška opakuje, je nutné zavolat servisního technika

7. TECHNICKÁ SPECIFIKACE VÁHY

TECHNICKÉ ÚDAJE:	CT100-06	CT100-15	CT100-30
Maximální váživost	6kg	15kg	30kg
Minimální váživost	20g	40g	100g
Rozlišení – dílek	1/2g	2/5g	5/10g
Tára	-2,999kg	-5,998kg	-9,995kg
Rozměry váhy	šířka x hloubka x výška: 342x455x152mm (model P s nožkou 342x455x 413mm)		
Rozměr vážicí plochy	šířka x hloubka: 320x240mm		
Hmotnost vlastní váhy	cca. 6,8kg (model s nožkou cca. 8kg)		
Napájení	AC 230V / 50Hz		
Alternativní napájení	Vestavěný hermetický akumulátor 12V/7Ah		
Příkon (při tisku)	max. 35W		
Provoz z akumulátoru	Pouze vážení bez podsvícení displeje: 28 hodin (odběr 240mA) Pouze vážení s podsvícením displeje: 26 hodin (odběr 260mA) Vážení s tiskem účtenky: 4 hodiny (odběr 1800mA)		
Displej	LCD numerický, 4 řádky, podsvícený, výška číslic 14mm		
Tiskárna / použitá páska	Termo (75mm/sec.) / termopáska šíře 57mm x návin 50 až 60mm		
Provozní teplota	-10°C až +40°C		
Třída přesnosti	III. dle schválení UK2920		
Kapacita paměti	1000 položek PLU, z toho 30 přímých předvoleb		
Komunikace a výstupy	RS-232, USB, výstup DC 12V pro otvírání šuplíku		
Komunikační rozhraní v příplatkové výbavě	USB Host, RS485, ZigBee		
	USB Host, LAN, WLAN		

8. OVĚŘENÍ (CEJCHOVÁNÍ) VÁHY

Pokud je váha používána jako stanovené měřidlo (zejména v obchodním styku), je třeba, aby byla ověřena – jak ukládá Zákon č.505/1990 o metrologii.

Ověření váhy spočívá v přezkoušení jejích vlastností a parametrů a je kromě jiného podmíněno čitelným výrobním (typovým) štítkem, umístěným viditelně na váze. Pokud daná váha splňuje podmínky pro ověření, je označena úředními/zajišťovacími značkami.

Prvotní ověření může provést Český metrologický institut, jako státní metrologický orgán. **EU zkoušku váhy pro posouzení shody**, které rovnocenně nahrazuje **Prvotní ověření**, může provést výrobce váhy (je-li k tomu certifikován).

Při **EU zkoušce váhy pro posouzení shody** se poblíže výrobního štítku vylepí štítek se značkou shody tvořenou označením **CE**, doplňkovým metrologickým označením (písmeno **M** a poslední dvě číslice roku, ve kterém byla značka umístěna na váhu, ohraničené obdélníkem), identifikační číslo oznámeného subjektu (notifikované osoby).

Následné ověření, vždy po dvou letech, může provést pouze Český metrologický institut, nejlépe ve spolupráci s pověřenou servisní firmou, která před ověřením zkontroluje vlastnosti dané váhy a zajistí, aby parametry váhy splňovaly podmínky pro ověření.

Jako úřední/zajišťovací značky jsou aplikovány: Plomba nebo štítek zamezující neoprávněnému přístupu do nastavení váhy. Dále je štítkem přelepen výrobní štítek dané váhy.

9. CO OBSAHUJE STANDARDNÍ DODÁVKA VÁMI ZAKOUPENÉHO ZAŘÍZENÍ

Volitelné příslušenství, uvedené zpravidla v posledním řádku tabulky „Technické specifikace“ lze objednat za příplatek. Dovozce si vyhrazuje právo dodat zařízení s některým uvedeným příslušenstvím jako komfortní výbavou, aniž toto promítne do ceny zařízení a aniž na tuto skutečnost uživatele předem upozorní.

Vaše zařízení je standardně dodáno s tímto příslušenstvím:

- kartonová krabice s polystyrénovým lůžkem
- Návod k obsluze v českém jazyce
- vlastní váha
- displej s nožkou – pouze u modelu **P**
- síťová šňůra
- nerezová vážicí miska

Číslo Prohlášení: **002/2019/R0**

Jako výše uvedený dovozce vydáváme toto EU Prohlášení o shodě na odpovědnost dovozce pro výrobky (váhy) **CAS** (výrobce CAS Corporation, Korea) modelových řad:

AP1	Elektronické obchodní váhy s výpočtem ceny
ER-JR, ER Plus	Elektronické obchodní váhy s výpočtem ceny
PR Plus, PR2	Elektronické obchodní váhy s výpočtem ceny
SW1, ED, FW500, SW2	Elektronické kuchyňské váhy
DB1H, DB2, PB	Elektronické můstkové váhy
EC	Elektronické počítací váhy
CT100	Elektronické obchodní váhy s tiskem
CL5000, CL5500, CL7200, CL3000	Elektronické obchodní váhy s tiskem
CASTON2, CASTON3-THD	Elektronické jeřábové váhy
XE600,6000	Elektronické předvážky
EB	Elektronické můstkové váhy s výpočtem ceny

Podle Zákona č. 90/2016 Sb., o posuzování shody stanovených výrobků při jejich dodávání na trh (v platném znění) – výrobek splňuje:

- Směrnice Evropského parlamentu a Rady 2014/31/EU o harmonizaci právních předpisů členských států týkajících se dodávání vah s neautomatickou činností na trh (NAWI)
- Nařízení vlády č. 121/2016 Sb. o posuzování shody vah s neautomatickou činností při jejich dodávání na trh
- ČSN EN 45501 Metrologické aspekty vah s neautomatickou činností

Podle Zákona č. 22/1997 Sb. O technických požadavcích na výrobky (v platném znění) – výrobek splňuje:

- Směrnice Evropského parlamentu a Rady 2014/30/EU o harmonizaci právních předpisů členských států týkajících se elektromagnetické kompatibility (EMC) a Nařízení vlády 117/2016 Sb. o posuzování shody výrobků z hlediska elektromagnetické kompatibility při jejich dodávání na trh
- Směrnice Evropského parlamentu a Rady 2014/35/EU o harmonizaci právních předpisů členských států týkajících se dodávání elektrických zařízení určených pro používání v určitých mezích napětí (LVD) a Nařízení vlády č. 118/2016 Sb. o posuzování shody elektrických zařízení určených pro používání v určitých mezích napětí při jejich dodávání na trh

Uvedený výrobek (předmět prohlášení) je ve shodě s uvedenými příslušnými harmonizačními právními předpisy Unie. Shoda se prohlašuje na základě použití harmonizované normy (technické specifikace).

V Brně dne 1.3.2019

Zdeněk Zeman, jednatel společnosti



Prohlášení o ekologické likvidaci elektroodpadu

Podle platné legislativy a Zákona č.185/2001Sb. se od 13.8.2005 odpovědnost za nakládání s odpadem z elektrických a elektronických výrobků a financování jeho likvidace převádí zejména na jejich výrobce a dovozce.

Společnost ZEMAN Váhy s.r.o. přispívá na ekologickou likvidaci svých elektrozařízení v rámci kolektivního systému **ASEKOL**.

Odložením použitého elektrozařízení na správné místo bude umožněno jeho zapojení do procesu ekologického nakládání, řádného zpracování a recyklace.

Nová elektrozařízení jsou značena symbolem přeškrtnuté popelnice (viz. níže) nebo číslem „08/05“.

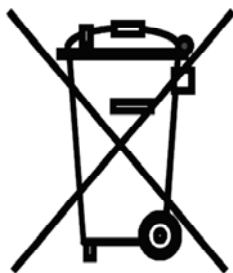

JAK NAKLÁDAT S VYSLOUŽILÝMI ELEKTROZAŘÍZENÍMI

Pro odkládání (likvidaci) elektrozařízení máte tyto možnosti:

1. Elektroodpad navracejte do místa prodeje, buď přímo na hlavní provozovnu naší firmy ZEMAN Váhy s.r.o. nebo zprostředkovateli prodeje
2. Ponechejte na odkladovém místě ve vašich prostorách a po nahromadění většího množství nás informujte o nutnosti odvozu, který zajistíme
3. Na webových stránkách ASEKOL www.asekol.cz si najdete nejbližší veřejné sběrné místo a zde dosloužilé zařízení bezplatně odložte

Prohlášení o nakládání s obaly

Podle platné legislativy a Zákona č.477/2001Sb. se od 28.3.2002 odpovědnost za nakládání s obaly a financování jeho likvidace převádí zejména na jejich výrobce a dovozce.

Společnost ZEMAN Váhy s.r.o. přispívá na ekologickou likvidaci svých obalů v rámci kolektivního systému **EKO-KOM** pod klientským číslem **EK-F00130541**.

Obaly spadají do systému zpětného odběru, aby se mohly co nejekonomičtěji a nejekologičtěji recyklací opětovně využívat.

Odložením použitých obalů na správné místo bude umožněno jeho zapojení do procesu ekologického nakládání, řádného zpracování a recyklace.

Recyklovatelné obaly jsou označeny značkou **ZELENÝ BOD** (viz níže); tato značka je ochrannou známkou.

Označení obalu značkou ZELENÝ BOD znamená, že za tento obal byl uhrazen finanční příspěvek organizaci zajišťující zpětný odběr a využití obalového odpadu v souladu se Směrnicí ES 94/62.



JAK NAKLÁDAT S OBALY

Pro odkládání (likvidaci) obalů máte tyto možnosti:

1. Zapojte se do třídění komunálního odpadu a navracejte obaly do sběrného dvora nebo je odkládejte do speciálních kontejnerů na papír/plasty v blízkosti vašeho bydliště či provozovny
2. Nepotřebné papírové obaly odevzdejte do výkupu druhotných surovin

Více informací naleznete na www.ekokom.cz .