

UŽIVATELSKÝ MANUÁL – NÁVOD K OBSLUZE

ELEKTRONICKÁ JEŘÁBOVÁ VÁHA řady **OCS-L1000**



Dovozce do ČR:

ZEMAN Váhy s.r.o.

Vranovská 699/33, 61400 Brno
IČ 01804758



Tento soubor je chráněn autorskými právy
dovozce, společnosti ZEMAN Váhy s.r.o.

Jeho kopírování a komerční distribuce je
možná pouze se souhlasem autora

ZEMAN
VÁHY

1. ÚVOD, ZÁKLADNÍ POKYNY, PŘÍPRAVA K PROVOZU

Pokud chcete, aby Vám Vaše váha sloužila spolehlivě a k Vaší spokojenosti, prostudujte prosím tento návod a řiďte se jeho pokyny. V případě jakékoliv poruchy volejte autorizovaný servis dle doporučení Vašeho prodejce nebo dovozce, jehož stránky najdete na internetové adrese www.zeman-vahy.cz.

Základní pokyny pro používání váhy:

- Váhu nevystavujte přímému působení vody nebo vlhkosti.
- Váha nesmí být vystavena přímému styku s agresivními chemikáliemi.
- Váhu nelze provozovat v místech, kde působí elektromagnetické rušivé vlivy, nebo silné otřesy či vibrace.
- Váha je napájena z vestavěného hermetického akumulátoru 6V/10Ah. Přesvědčte se před prvním vážením, zda je akumulátor ve váze nabitý, případně jej nechte naplno dobít. Pokud váha nebude po delší dobu používána, počítejte s tím, že akumulátor může být poškozen.
- Váhu je nutno provozovat v teplotách od -10°C do $+40^{\circ}\text{C}$ – mimo tento rozsah nelze zaručit přesnost při vážení.
- Váha je vybavena otočným hákem, aby bylo eliminováno možné překrucování lan a závěsných prvků a nežádoucí síly působící na váhu v krutu. Přesto se snažte eliminovat možný problém při kroucení závěsných lan!
- Nevystavujte váhu mechanickým rázům nebo otřesům či nárazům – je to měřidlo.
- Dbejte, aby při vážení nebyla překročena maximální váživost vaší váhy.
- UPOZORNĚNÍ: model jeřábové váhy nelze používat jako stanovené měřidlo (zejména v obchodním styku) a nelze je ověřit (cejchovat)!

2. POPIS A FUNKCE JEDNOTLIVÝCH PRVKŮ A ČÁSTÍ VÁHY

2.1. CELKOVÝ POPIS VÁHY

Základní části váhy:



2.2. ČELNÍ PANEL VÁHY

DISPLEJ A ELEKTRONIKA

Displej je umístěn uprostřed čelního panelu váhy. Jedná se o technologii LCD s podsvícením. Pod čelním panelem je ukryta deska elektroniky, řízená procesorem.

OVLÁDACÍ TLAČÍTKA NA VÁZE



ZERO – ustavení nulového bodu na počátku vážení



TARE – odečet hmotnosti obalu nebo závěsných prvků a lan



ON/OFF – zapínání a vypínání váhy

KONTROLKY A SIGNALIZACE NA VÁZE

HOLD



funkce HOLD je aktivována



STB

váha se nachází v ustáleném stavu

TARE



odečet hmotnosti obalu nebo závěsných prvků a lan (tára) je aktivován

ZERO



váha se nachází ve vynulovaném stavu



lb

zobrazená jednotka hmotnosti je přepnuta na **libry**

2.3. AKUMULÁTOR

Váha je za provozu napájena z hermetického akumulátoru 6V/5Ah, umístěného pod víčkem na zadní straně váhy. Akumulátor není třeba nijak zvlášť udržovat, avšak doporučuje se nenechat jej po delší dobu zcela vybitý – může tak dojít k jeho zničení.

Dobíjení akumulátoru se provádí přímo ve váze, napojením přes síťový adaptér (nabíječku) DC9V/1,5A dodaný s váhou – doporučuje se používat originální adaptér vzhledem k dodržení správné polariry konektoru adaptéru a jeho správnému výstupnímu napětí. Pro dobíjení akumulátoru zastrčte konektor adaptéru přímo do zdíčky v horní části na zadním panelu váhy.

Váha může být v provozu na jedno nabití akumulátoru cca. 60 hodin.



2.4. DÁLKOVÝ OVLADAČ VÁHY

Dálkové ovládání funguje na bázi přenosu RF signálu.

Dálkový ovladač je napájen dvěma alkalickými tužkovými bateriemi typu AA – 1,5V, umístěnými pod víčkem na zadní straně ovladače.

Dosah dálkového ovladače je minimálně 10m.



TLAČÍTKA NA OVLADAČI A JEJICH FUNKCE:



ZERO – ustavení nulového bodu na počátku vážení
přes SHIFT: Přepínání jednotky hmotnosti (kg/lb)
při zadávání číselných údajů: Zvýšení hodnoty o 1



TARE – odečet hmotnosti obalu nebo závěsných prvků a lan
přes SHIFT: Vstup do zadání předvolené táry
při zadávání číselných údajů: Posuv o jednu dekádu vpravo



HOLD – aktivace funkce HOLD – podržení údaje aktuální hmotnosti na displeji
přes SHIFT: Vstup do uživatelského nastavení váhy
při zadávání číselných údajů: Potvrzení zadané hodnoty



PLUS – přičtení navážky do součtové paměti
přes SHIFT: Přepnutí do vyššího rozlišení zobrazené hmotnosti
při zadávání číselných údajů: Snížení hodnoty o 1



DELETE – výmaz poslední položky ze součtové paměti
přes SHIFT: Vynulování celé součtové paměti
při zadávání číselných údajů: Posuv o jednu dekádu vlevo



F1 – zobrazení součtu navážek ze součtové paměti
přes SHIFT: Zjištění (kontrola) aktuálního napětí akumulátoru



F2 – Odeslání údaje o aktuální hmotnosti přes RS-232 (standardně není funkční)
přes SHIFT: Nastavení přenosu RS-232 (standardně není funkční)



OFF – vypínání váhy
přes SHIFT: Návrat (výstup) o úroveň zpět



SHIFT – předřazení druhé funkce všem ostatním tlačítkům
po dvojím stisku (přes SHIFT): Vstup do zadání hesla
v režimu uživatelského nastavení: Potvrzení nastavení



3. VLASTNÍ PROVOZ, POUŽÍVÁNÍ A FUNKCE VÁHY

3.1. ZAPNUTÍ VÁHY

Váhu zapnete jedním krátkým stiskem tlačítka  na čelním panelu váhy ve vypnutém stavu váhy. Váhu nelze zapnout z dálkového ovladače

Na displeji proběhne úvodní test, sw verze dané váhy a displej se vynuluje – váha je připravena k zavěšení váženého břemene a k vážení.

Pokud bude na váze před jejím zapnutím zavěšen nějaký předmět (například lano), váha jej po zapnutí pojme jako výchozí nulovou hodnotu, a to až do 40kg oproti nominálnímu nastavení nuly.

Pokud váha před vážením nebude vynulovaná i přes úplné odlehčení, vynulujte ji tlačítkem  na čelním panelu váhy nebo tlačítkem  na dálkovém ovladači.

Správný vynulovaný stav váhy před zahájením vážení je indikován kontrolkou 

Ustálený stav váhy je pak ve vynulovaném stavu nebo po ustálení zátěže indikován kontrolkou 

3.2. VLASTNÍ VÁŽENÍ

Prosté vážení se provede zavěšením břemene na hák váhy a odečtením údaje o hmotnosti na displeji váhy.

3.3. TÁROVÁNÍ



Pokud je tára aktivována, váha tento stav indikuje rozsvícením kontrolky



Tárování je podmíněno úplným ustálením váhy.

3.3.1. PŘÍMÁ TÁRA

Na váhu v zapnutém stavu zavěste tárovaný předmět (například lano).

Vytárování (odpočet hmotnosti pomocných prvků) provedte stiskem tlačítka  na čelním panelu váhy nebo tlačítkem  na dálkovém ovladači.



Displej se vynuluje a váha je pak připravena k zavěšení váženého břemene a k vážení netto hmotnosti.

3.3.2. PŘEDVOLENÁ TÁRA

Zadejte předem známou hmotnost pomocných závěsných prvků (táry) z dálkového ovladače následujícím způsobem:

Stiskněte tlačítko  – displej ukáže nápis „2ND“



Stiskněte  – displej ukáže „0000.0“ a jedna (aktivní pro nastavení) z dekád bliká

Pomocí tlačítek ,  a  zadejte hmotnost pomocných závěsných prvků (táry) – displej ukazuje zadanou hodnotu

Potvrďte tlačítkem  – displej ukáže zadanou hodnotu se záporným znaménkem

Pak zavěste na váhu závěsné prvky i s váženým předmětem a váha bude ukazovat přímo netto hmotnost.

3.3.3. ZRUŠENÍ TÁRY

Zrušení táry provedete jednoduše stiskem tlačítka  na čelním panelu váhy nebo tlačítkem  na dálkovém ovladači po sejmutí veškeré zátěže z váhy (z háku).

3.4. POUŽITÍ FUNKCE HOLD

Váha je vybavena funkcí podržení údaje hmotnosti na displeji – funkcí **HOLD**.

Pro aktivaci funkce **HOLD** po zavěšení váženého břemene stiskněte tlačítko  na dálkovém ovladači.

Displej bude zobrazovat danou hmotnost bez ohledu na změnu zatížení váhy a současně bude tento stav indikovat kontrolkou .

Zrušení funkce **HOLD** provedete opětovným stiskem tlačítka .

3.5. REŽIM SČÍTÁNÍ (KUMULACE) NAVÁŽEK

Režim sčítání navážek se aktivuje přičtením první navážky do součtové paměti.

Úspěšné přičtení navážky do součtové paměti je podmíněno úplným ustálením váhy.

Součtová paměť se vynuluje automaticky vždy s vypnutím váhy!

3.5.1. PŘIČÍTÁNÍ JEDNOTLIVÝCH NAVÁŽEK

Zavěste na váhu vážené břemeno a po ustálení váhy stiskněte tlačítko  na dálkovém ovladači.

Přičtení navážky do součtové paměti je indikováno probliknutím nápisu „**ACC**“ na displeji.

Není-li váha ustálená, na displeji problikne nápis „**InvLd**“ nebo „**UnstBL**“ (při velkém neustálení) a navážka se do paměti nepřičte.

Tímto způsobem lze přičítat do součtové paměti libovolné množství vážených položek (navážek).

Odečíst poslední přičtenou položku ze součtové paměti lze jednoduše tlačítkem .

3.5.2. VYVOLÁNÍ SOUČTU (TOTÁLU) NAVÁŽEK ZE SOUČTOVÉ PAMĚTI

Stiskněte tlačítko  na dálkovém ovladači – na displeji se zobrazí a bliká hodnota koncové části součtu všech navážek od posledního vynulování součtové paměti.

Není-li v součtové paměti žádná hodnota, displej ukáže nápis „**NoACC**“.

Protože hodnota součtu by nemusela vejít na displej, je rozdělena na dvě části. Například hodnota „**129235.0**“ se bude zobrazovat jako „**95235.0**“ a „**00012**“. Přepínání mezi začátkem a koncem součtu se provádí tlačítkem .

V režimu zobrazení totálu součtové paměti nelze použít žádné jiné funkce.

Vystoupit ze zobrazení totálu lze pouze tlačítkem  na dálkovém ovladači.

3.5.3. VYNULOVÁNÍ SOUČTOVÉ PAMĚTI

Vynulování (výmaz) součtové paměti se provádí nezávisle na vyvolání součtu (totálu).

Stiskněte tlačítko  – displej ukáže nápis „**2ND**“

Následně stiskněte tlačítko  – displej ukáže krátce nápis „**CLEAR**“ a součtová paměť je vynulovaná.

3.6. ZMĚNA JEDNOTKY HMOTNOSTI

Váha může zobrazovat hmotnost jak v kilogramech, tak v librách (což není v ČR příliš obvyklé).

Stiskněte tlačítko  na dálkovém ovladači – displej ukáže nápis „2ND“.

Stiskněte  – váha přepne do zobrazení hmotnosti v **Librách (lb)**.

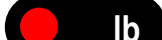
Váha bude tuto skutečnost indikovat rozsvícením kontrolky .

Stejným způsobem nastavíte zpět zobrazení hmotnosti v **kilogramech**.

3.7. ZOBRAZENÍ HMOTNOSTI S VYŠŠÍM ROZLIŠENÍM

Váha je standardně nastavena tak, že zobrazuje hmotnost s rozlišením na 2000 dílků (e), tedy 1000kg/0,5kg. Avšak lze pro určité situace zobrazit hmotnost s přesností 0,2 nebo 0,1kg.

Stiskněte tlačítko  na dálkovém ovladači – displej ukáže nápis „2ND“.

Stiskněte  – displej ukáže o řád menší (přesnější) dílek (například „E 0.2“) a váha přepne do zobrazení hmotnosti s rozlišením 0,2kg.

Stejným způsobem nastavíte zpět zobrazení hmotnosti s původním rozlišením.

3.8. KONTROLA STAVU NABITÍ AKUMULÁTORU

Pro zjištění stavu nabití akumulátoru lze zobrazit jeho aktuální napětí na displeji. Nominální napětí akumulátoru je 6V (Voltů), to znamená, že plně nabitý akumulátor by měl mít napětí kolem 6,5V. Při vybití akumulátoru klesne jeho napětí pod 6V a při poklesu na 5,8V váha ukáže hlášku „-Lb-“, tedy oznámí, že akumulátor je zcela vybitý.

Zobrazení aktuálního napětí akumulátoru na displeji provedete následujícím způsobem:

Stiskněte tlačítko  na dálkovém ovladači – displej ukáže nápis „2ND“.

Stiskněte  – displej na okamžik ukáže aktuální napětí, například „U 6.24“ (pokud je aktuální napětí 6,24V)

Následně se displej opět vrátí k zobrazení předchozího údaje..

3.9. VYPNUTÍ VÁHY

Váhu můžete vypnout přidržením asi na 3 sekundy tlačítka  na čelním panelu váhy nebo tlačítkem

 na dálkovém ovladači.

3.10. REŽIM AUTOMATICKÉHO SPÁNKU VÁHY

Váha je z důvodu prodloužení doby provozu z nabitého akumulátoru vybavena funkcí automatického „spánku“ při nečinnosti váhy 15 minut. Po 15 minutách nečinnosti váhy displej zhasne a pouze bliká pomlčka na posledním místě displeje „ -“.

Avšak po změně zátěže nebo stisku některého tlačítka se váha automaticky okamžitě vrátí zpět do aktivního vážicího režimu.

3.11. REŽIM AUTOMATICKÉHO VYPNUTÍ VÁHY – FUNKCE „AUTO POWER OFF“

Váha je z důvodu zamezení úplného vybití akumulátoru vybavena funkcí automatického vypnutí, tzv. funkce **AUTO POWER OFF** při nečinnosti váhy 60 minut. Po 60 minutách nečinnosti váhy se váha zcela vypne a pro další provoz je třeba ji znovu regulérně zapnout (viz. kapitola 3.1.)

4. UŽIVATELSKÉ NASTAVENÍ VÁHY

4.1. NASTAVENÍ HESLA PRO VSTUP DO UŽIVATELSKÉHO NASTAVENÍ

Pozor – pokud si nastavíte přístup do uživatelského nastavení přes heslo a to následně zapomenete, znemožníte si další provádění uživatelského nastavení!

Při nastavení hesla nesmí být váha v režimu **HOLD**.

Stiskněte dvakrát tlačítko  – displej ukáže „2ND“, pak „P0000“

Čtvrtá pozice zprava bliká a je připravena k nastavení hodnoty.

Pomocí tlačítek ,  a  zadejte čtyřmístné heslo

Zadanou hodnotu potvrďte z ovladače tlačítkem



4.2. VSTUP DO UŽIVATELSKÉHO NASTAVENÍ

Při vstupu do uživatelského nastavení nesmí být váha v režimu **HOLD**.

Pro vstup do uživatelského nastavení stiskněte na dálkovém ovladači tlačítka , pak .

Displej ukáže „2ND“, pak „SETUP“.

Pohyb v menu uživatelského nastavení se následně provádí tlačítkem



Změna v nastavení hodnoty v jednotlivých krocích menu se provádí tlačítkem



4.3. MENU UŽIVATELSKÉHO NASTAVENÍ

- První krok menu – nastavení základního zobrazeného dílku „E“
Váha umožňuje pro váživost 1000kg nastavit dílek 0,1, 0,2, nebo 0,5kg. Jiné hodnoty by byly logicky nesmyslné.
- Druhý krok menu – nastavení času pro automatické vypnutí „OFF“
Váha umožňuje nastavit čas automatického vypnutí od poslední změny 0, 5, 15, 30, nebo 60 minut.
- Druhý krok menu – nastavení času pro automatický režim zhasnutí displeje „IDL“
Váha umožňuje nastavit čas automatického zhasnutí displeje od poslední změny 0, 5, 15, 30, nebo 60 sekund.
- Čtvrtý krok menu – nastavení podsvícení displeje „BR“
Váha umožňuje podsvícení displeje zcela deaktivovat (nastavením 0), nebo ponechat funkční (nastavením 1).
- Pátý krok menu – nastavení podmínky pro ustálení váhy „STB“
Váha umožňuje nastavit podmínku pro ustálení od 0 do 5, přičemž vyšší hodnota znamená delší čas pro ustálení (současně se zaručením vyšší přesnosti).

4.4. ULOŽENÍ UŽIVATELSKÉHO NASTAVENÍ

Z uživatelského nastavení můžete bez uložení kdykoliv vystoupit tlačítkem



Pro uložení změn v nastavení stiskněte tlačítko



Na displeji se objeví nápis „END“ – tedy regulérní výstup z menu uživatelského nastavení s uložení změn.

5. TECHNICKÁ SPECIFIKACE VÁHY

Maximální váživost	1.000kg (nebo 2.200lb)
Minimální váživost	10kg
Rozlišení – dílek	0,5kg
Tárování	- Max. (v celém rozsahu váživosti)
Rozsah funkce ZERO	±4% max. váživosti
Třída přesnosti dle OIML	III.
Vlastní hmotnost	cca. 4,2kg včetně akumulátoru
Napájení váhy	hermetický akumulátor DC 6V/5Ah
Doba provozu na jedno nabití	cca. 60 hodin
Provozní teplota	-10°C až +40°C
Provozní vlhkost vzduchu	max. 85% RH
Displej	numerický, LCD s podsvícením, výška číslic 35mm

Základní rozměry váhy:

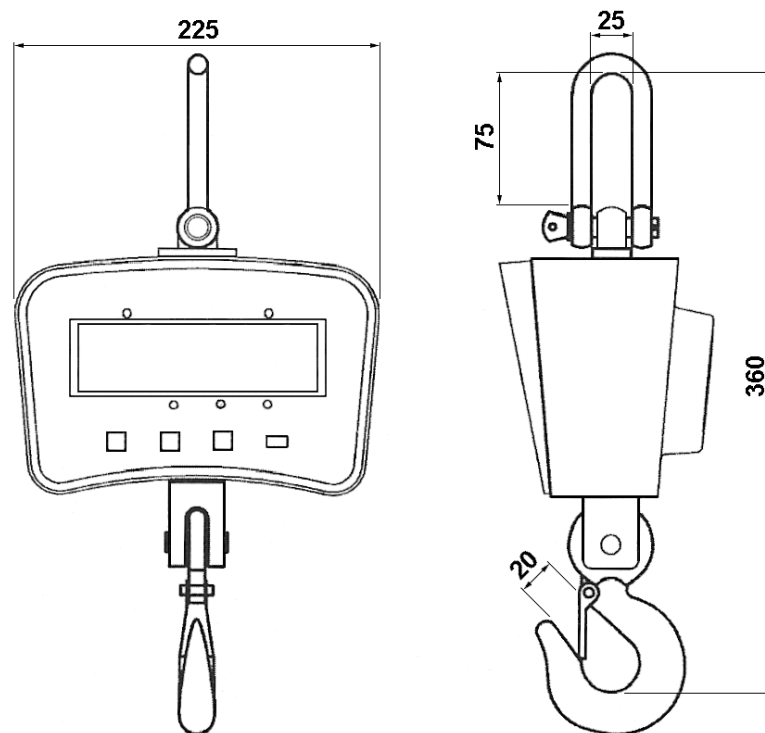

6. CO OBSAHUJE STANDARDNÍ DODÁVKA VÁMI ZAKOUPENÉHO ZAŘÍZENÍ

Vaše zařízení je standardně dodáváno s tímto příslušenstvím:

- kartonová krabice s polystyrénovým lůžkem
- Návod k obsluze v českém jazyce
- vlastní váha (obsahuje již vestavěný hermetický akumulátor)
- síťový adaptér (nabíječka) DC9V/1,5A
- 1ks dálkový ovladač
- 2ks alkalická tužková baterie AA 1,5V do ovladače

Prohlášení o ekologické likvidaci elektroodpadu

Podle platné legislativy a Zákona č.185/2001Sb. se od 13.8.2005 odpovědnost za nakládání s odpadem z elektrických a elektronických výrobků a financování jeho likvidace převádí zejména na jejich výrobce a dovozce.

Společnost ZEMAN Váhy s.r.o. přispívá na ekologickou likvidaci svých elektrozařízení v rámci kolektivního systému **RETELA**.

Odložením použitého elektrozařízení na správné místo bude umožněno jeho zapojení do procesu ekologického nakládání, řádného zpracování a recyklace.

Nová elektrozařízení jsou značena symbolem přeškrtnuté popelnice (viz. níže) nebo číslem „08/05“.

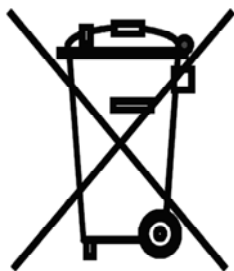

JAK NAKLÁDAT S VYSLOUŽILÝMI ELEKTROZAŘÍZENÍMI

Pro odkládání (likvidaci) elektrozařízení máte tyto možnosti:

1. Elektroodpad navracejte do místa prodeje, buď přímo na hlavní provozovnu naší firmy ZEMAN Váhy s.r.o. nebo zprostředkovateli prodeje
2. Ponechejte na odkladovém místě ve vašich prostorách a po nahromadění většího množství nás informujte o nutnosti odvozu, který zajistíme
3. Na webových stránkách RETELY www.retela.cz si najdete nejbližší veřejné sběrné místo a zde dosloužilé zařízení bezplatně odložíte

Prohlášení o nakládání s obaly

Podle platné legislativy a Zákona č.477/2001Sb. se od 28.3.2002 odpovědnost za nakládání s obaly a financování jeho likvidace převádí zejména na jejich výrobce a dovozce.

Společnost ZEMAN Váhy s.r.o. přispívá na ekologickou likvidaci svých obalů v rámci kolektivního systému **EKO-KOM** pod klientským číslem EK-F00040720.

Obaly spadají do systému zpětného odběru, aby se mohly co nejeekonomičtěji a nejekologičtěji recyklovat a opětovně využívat. Odložením použitých obalů na správné místo bude umožněno jeho zapojení do procesu ekologického nakládání, řádného zpracování a recyklace.

Recyklovatelné obaly jsou označeny značkou **ZELENÝ BOD** (viz. níže); tato značka je ochrannou známkou.

Označení obalu značkou ZELENÝ BOD znamená, že za tento obal byl uhrazen finanční příspěvek organizaci zajišťující zpětný odběr a využití obalového odpadu v souladu se Směrnicí ES 94/62.



JAK NAKLÁDAT S OBALY

Pro odkládání (likvidaci) obalů máte tyto možnosti:

1. Zapojte se do třídění komunálního odpadu a navracejte obaly do sběrného dvora
2. Nepotřebné obaly odevzdejte do výkupu druhotných surovin

Více informací naleznete na www.ekokom.cz .



ES PROHLÁŠENÍ O SHODĚ



(EC DECLARATION OF CONFORMITY)

podle Zákona č. 22/1997 Sb. O technických požadavcích na výrobky (v platném znění)

společnosti **ZEMAN Váhy s.r.o., Vranovská 699/33, Brno, Czech rep., IČ 01804758**

Číslo Prohlášení: **2013/502/01**

Jako výše uvedený dovozce vydáváme toto Prohlášení o shodě

pro výrobek:

Elektronická závěsná jeřábová váha řady OCS-M, OCS-L

Výrobce:

HANGZHOU TIANCHEN SCALE EQUIPMENT Co.,LTD.

Uvedený výrobek odpovídá následujícím normám a nařízením

EMC – nařízení 2004/108/EC o elektromagnetické kompatibilitě

Zkoušku (testování) provedl: ELECTRONIC TECHNOLOGY SYSTEMS, DR. GENZ GMBH

S odkazem na normy: EN 61326:1997, EN 61000-3-2/-3, EN 61000-4-2/-3/-4/-5/-6/-11

Vydal certifikát: G3M20308-1574-E-16

LVD – nařízení 2006/95/EC o bezpečnosti zařízení napájeného nízkým napětím

Výrobek je napájen z baterie s nízkým napětím 6V – tím je zaručena bezpečnost tohoto elektrického zařízení dle normy EN 60950.

V Brně dne 1.9.2013

Zdeněk Zeman, jednatel společnosti